

AirLine ATX

Micro Wireless System



OWNER'S MANUAL

SAMSON®

Copyright 2018, Samson Technologies Corp. v4.1

Samson Technologies Corp.
278-B Duffy Ave
Hicksville, NY 11801
www.samsontech.com

Important Safety Information



**ATTENTION
RISQUE D'ÉLECTROCUTION !
NE PAS OUVRIR !**



This lightning flash with arrowhead symbol within an equilateral triangle is intended to alert the user to the presence of non-insulated “dangerous voltage” within the product’s enclosure that may be of sufficient magnitude to constitute a risk of electric shock.



The exclamation point within an equilateral triangle is intended to alert the user to the presence of important operating and maintenance instructions in the literature accompanying the appliance.

CAUTION: TO REDUCE THE RISK OF ELECTRIC SHOCK, DO NOT REMOVE COVER (OR BACK). NO USER-SERVICEABLE PARTS INSIDE. REFER SERVICING TO QUALIFIED SERVICE PERSONNEL.

WARNING

TO PREVENT FIRE OR SHOCK HAZARD. DO NOT USE THIS PLUG WITH AN EXTENSION CORD, RECEPTACLE OR OTHER OUTLET UNLESS THE BLADES CAN BE FULLY INSERTED TO PREVENT BLADE EXPOSURE. TO PREVENT FIRE OR SHOCK HAZARD. DO NOT EXPOSE THIS APPLIANCE TO RAIN OR MOISTURE. TO PREVENT ELECTRICAL SHOCK, MATCH WIDE BLADE PLUG TO WIDE SLOT AND FULLY INSERT.



If you want to dispose this product, do not mix it with general household waste. There is a separate collection system for used electronic products in accordance with legislation that requires proper treatment, recovery and recycling.

Private household in the 28 member states of the EU, in Switzerland and Norway may return their used electronic products free of charge to designated collection facilities or to a retailer (if you purchase a similar new one). For Countries not mentioned above, please contact your local authorities for a correct method of disposal.

By doing so you will ensure that your disposed product undergoes the necessary treatment, recovery and recycling and thus prevent potential negative effects on the environment and human health.

Important Safety Information

1. Read these instructions.
2. Keep these instructions.
3. Heed all warnings.
4. Follow all instructions.
5. Do not use this apparatus near water.
6. Clean only with dry cloth.
7. Do not block any ventilation openings. Install in accordance with the manufacturer's instructions.
8. Do not install near any heat sources such as radiators, heat registers, stoves, or other apparatus (including amplifiers) that produce heat.
9. Do not defeat the safety purpose of the polarized or grounding type plug. A polarized plug has two blades with one wider than the other. A grounding type plug has two blades and a third grounding prong. The wide blade or the third prong are provided for your safety. If the provided plug does not fit into your outlet, consult an electrician for replacement of the obsolete outlet.
10. Protect the power cord from being walked on or pinched particularly at the plugs, convenience receptacles, and at the point where they exit from the apparatus.
11. Only use attachments/accessories specified by the manufacturer.
12. Use only with the cart, stand, tripod, bracket, or table specified by the manufacturer, or sold with the apparatus. When a cart is used, use caution when moving the cart/apparatus combination to avoid injury from tip-over.
13. Unplug the apparatus during lightening storms, or when unused for long periods of time.
14. Refer all servicing to qualified personnel. Service is required when the apparatus has been damaged in any way, such as power supply cord or plug is damaged, liquid has been spilled or objects have fallen into the apparatus has been exposed to rain or moisture, does not operate normally, or has been dropped.
15. This appliance shall not be exposed to dripping or splashing water and that no object filled with liquid such as vases shall be placed on the apparatus.
16. Caution-to prevent electrical shock, match wide blade plug wide slot fully insert.
17. Please keep a good ventilation environment around the entire unit.
18. The direct plug-in adapter is used as disconnect device, the disconnect device shall remain readily operable.
19. Batteries (battery pack or batteries installed) shall not be exposed to excessive heat such as sunshine, fire or the like.



Important Safety Information

FCC Rules and Regulations

Samson wireless receivers are certified under FCC Rules part 15 and transmitters are certified under FCC Rules part 74.

Licensing of Samson equipment is the user's responsibility and licensability depends on the user's classification, application and frequency selected.

This device complies with Part 15 of the FCC rules Class B and RSS-210 of Industry & Science Canada.

Operation is subject to the following two conditions:

- (1) This device must not cause harmful interference, and
- (2) This device must accept any interference received including interference that may cause undesired operation. Suitable for home or office use.

NOTE: This equipment has been tested and found to comply with the limits for a Class B digital device, pursuant to Part 15 of the FCC Rules. These limits are designed to provide reasonable protection against harmful interference in a residential installation. This equipment generates, uses and can radiate radio frequency energy and, if not installed and used in accordance with the instructions, may cause harmful interference to radio communications. However, there is no guarantee that interference will not occur in a particular installation. If this equipment does cause harmful interference to radio or television reception, which can be determined by turning the equipment off and on, the user is encouraged to try to correct the interference by one or more of the following measures:

- Reorient or relocate the receiving antenna.
- Increase the separation between the equipment and receiver.
- Connect the equipment into an outlet on a circuit different from that to which the receiver is connected.
- Consult the dealer or an experienced Radio/TV technician for help.

WARNING: Changes or modifications not expressly approved by the party responsible for compliance could void the user's authority to operate the equipment.

This equipment is intended for use in wireless microphone applications.

Equipment is intended for sale in: AT, BE, CH, CY, CZ*, DK, EE, FI*, FR*, DE*, GR*, HU, IE, IS, IT, LV, LT*, LU, MT*, NL, NO*, PL* PT, RO, SK, SI, ES, SE, UK

*Subject to license. Please contact your national frequency authority for information on available legal use in your area. Any changes or modifications not expressly approved by Samson Technologies Corp. could void your authority to operate the equipment.

Hereby, Samson Technologies Corp., declares that this CR99 and ATX is in compliance with the essential requirements and other relevant provisions of Directive 2014/53/EU. The declaration of conformity may be consulted at:

http://www.samsontech.com/site_media/support/manuals/AirLineATX_DOC.pdf



Introduction

Congratulations on purchasing the Samson AirLine ATX Wireless System. The AirLine ATX is the smallest, frequency agile microphone transmitter on the market. Ideal solution for the active performer who needs a reliable, great sounding system without the inconvenience of a large transmitter.

With the included CR99 receiver, which features a large backlit LCD display, simple operation with auto-scan channel selection, and infrared set for syncing the transmitter and receiver channel, the AirLine ATX is simple and easy to set up and operate. The AirLine ATX system ensures clear, interruption-free performance by utilizing a True RF Diversity design with a pilot tone-key and auto-mute function. This configuration provides maximum operating distance along with eliminating any background noise when the transmitter is out of range or powered off.

The AirLine ATX comes in three configurations. The AHX Headset System can be configured with either the DE5 or Qe headset microphone, ALX Lavalier System with the LM8 lavalier microphone, and the AWX Wind Instrument System with HM60 wind instrument microphone. The AirLine ATX includes a standard 19" rackmount kit for permanent installations or transporting in a mobile rack.

In these pages, you'll find a detailed description of the features of the AirLine ATX Wireless System, as well as step-by-step instructions for its setup and use. If your wireless system was purchased in the United States, you'll also find a registration card enclosed—don't forget to follow the instructions so that you can receive online technical support and so that we can send you updated information about this and other Samson products in the future. Also, be sure to check out our website www.samsontech.com for complete information about our full product line.

We recommend you keep the following records for reference, as well as a copy of your sales receipt:

Receiver Serial number: _____

Transmitter Serial number: _____

Date of purchase: _____

If you have any questions or comments regarding the AirLine ATX Wireless Microphone System or any other products from Samson, do not hesitate to contact us at **support@samsontech.com**.

With proper care and maintenance, your AirLine ATX Wireless System will operate trouble-free for many years. Should your AirLine ATX Wireless System ever require servicing, a Return Authorization (RA) number must be obtained before shipping your unit to Samson. Without this number, the unit will not be accepted. Please visit **www.samsontech.com/ra** for an RA number prior to shipping your unit. Please retain the original packing materials and, if possible, return the unit in its original carton. If your AirLine ATX Wireless System was purchased outside of the United States, contact your local distributor for warranty details and service information.

Quick Start

In order for your wireless system to work correctly, both the receiver and transmitter must be set to the same channel. Follow this basic procedure for setting up and using your AirLine ATX Wireless System:

1. Physically place the CR99 receiver where it will be used, and extend the antennas vertically. The general rule of thumb is to maintain “line of sight” between the receiver and transmitter so that the person using or wearing the transmitter can see the receiver.

2. With the CR99 powered off, connect the included power adapter. Turn the CR99 on momentarily to confirm that the unit is receiving power. Then turn the CR99 power off.

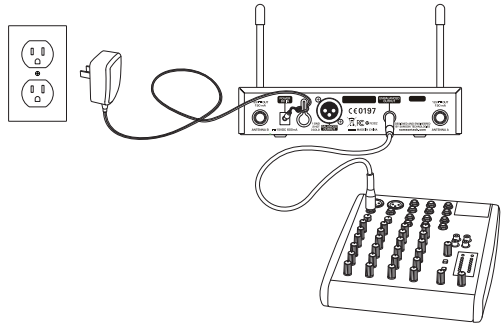

3. With your amplifier or mixer off and volume control all the way down, connect the CR99 receiver output jack to the mic or line level input of a mixer or amplifier using the balanced XLR output or unbalanced ¼” line level output. Turn the Level knob on the CR99 completely counterclockwise, then turn its power on.

4. Press and hold the GROUP button on the front of the CR99 receiver to scan for an available channel within the selected group.

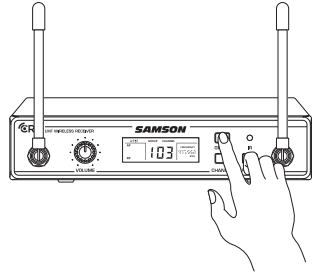

5. Press and hold the CR99 CHANNEL button to execute an IR Set which synchronizes the transmitter to the same channel as the receiver via infrared transmission.

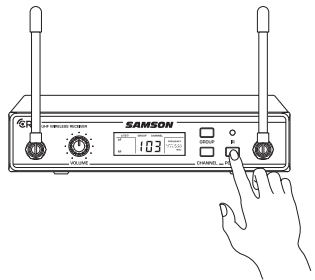

Quick Start

6. Position the ATX transmitter about 6-12" (15-30 cm) from the front of the CR99 with the transmitter's IR window facing the IR transmitter on the front panel of the CR99 receiver.
7. Make sure the ATX transmitter is fully charged (see section **Charging the ATX Transmitter**) Turn on the power to the transmitter by pressing and holding the Power button for 3 seconds; the indicator LED will light yellow when the button is pressed and turns green when released and the ATX is powered on.

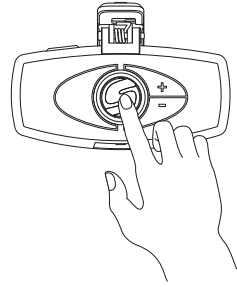

8. When the transmission is complete, the CR99 will receive RF signal and the tone key from the transmitter. The RF meter on the CR99 will light indicating that it is receiving wireless signal from the transmitter.

Note: The ATX will only accept infrared transmission from the receiver for the first 10 seconds after the ATX is powered on. If you need to change the operating channel, the ATX must be first powered off, then powered on again to receive the new channel.

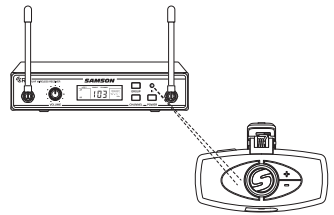

9. Turn on your connected amplifier or mixer, but keep the volume all the way down. Set the Volume knob on the CR99 fully clockwise (to its "10" setting). This is unity gain.

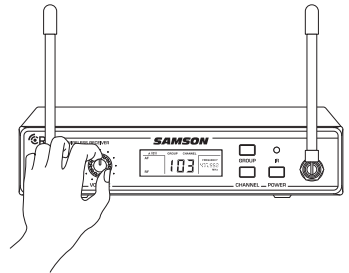

10. Plug the microphone into the ATX transmitter. Speak, sing or play your instrument into the microphone at normal performance level. Slowly raise the volume of your amplifier or mixer until the desired level is reached.
11. Walk around the performance area to ensure the coverage is consistent throughout. If you find the system has noticeable dropouts, reduced overall working range, or unexpected noise bursts, change the operating channel of the system using the steps above.

When using multiple systems, each system must be set to a different operating channel. Set all additional transmitters and receivers to the same Group in order to maximize the number of compatible channels. Perform a channel scan for each transmitter to select the optimal channel.

Charging the ATX Transmitter

1. Snap in place the appropriate mains connector plug into the adapter.
2. Insert the magnetic power cable to the included USB AC plug (or any 5-volt DC adapter that has a USB port). Insert the AC plug into an electrical outlet.
3. Place the ATX transmitter on a flat surface.
4. Attach the magnetic connector to the gold contact power port on the bottom of the ATX transmitter. The cable attaches to the port magnetically. The magnetic connector is keyed so it will only connect in one direction.

Note: Transmission is disabled during charging.

5. Look at the indicator light on the ATX transmitter to determine when the transmitter has finished charging. When the light is flashing red, the ATX is charging. When the red light stops flashing it indicates that the ATX is fully charged.
6. Disconnect the magnetic power cable from the ATX when the unit is fully charged.

If you notice your ATX battery life is becoming shorter after a full charge, you can order a user replaceable battery from your local Samson distributor.

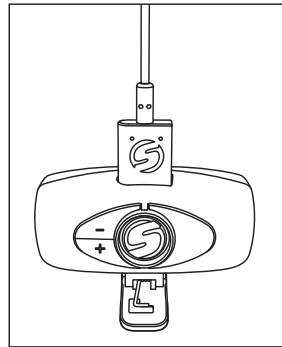
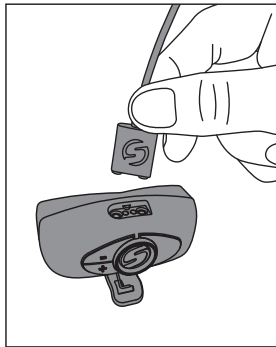
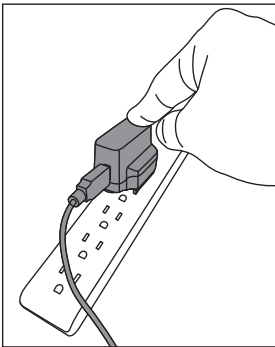

Getting the most out of the rechargeable battery:

- Completely charge the batteries before first use
- Fully charge the battery before it will be used.
- After the battery is charged, unplug the charger from the outlet or remove the battery from the charger.
- The optimal temperature range for using and storing the battery is 50°F - 86°F (30°C - 50°C). The battery performance and operation may decrease in temperatures below 50°F (30°C).

A warning that batteries (battery pack or batteries installed) shall not be exposed to excessive heat such as sunshine, fire or the like.

CAUTION: Danger of explosion if battery is incorrectly replaced. Replace only with the same or equivalent type. Attention should be drawn to the environmental aspects of battery disposal

Positioning the HM60 Wind Instrument Mic

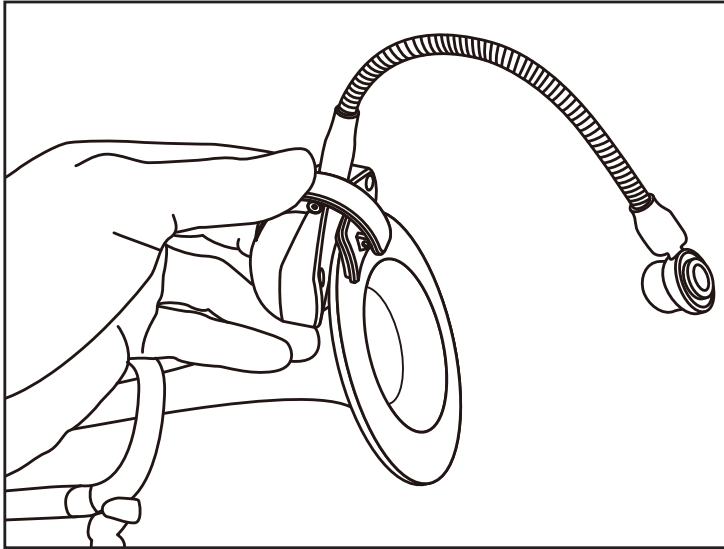

When positioning the HM60 wind instrument microphone, there are some general rules that you should follow. Always position the microphone as close to the sound source as possible. This is easy with the HM60 since the integrated gooseneck guarantees the mic element is close to the source. Also, keep in mind that in order to minimize feedback problems you want to position the microphone, (and if necessary yourself), behind the main PA speakers. Be aware of a phenomenon called the proximity effect, which causes a noticeable increase in low frequencies (bass response) when a microphone is close to the audio source. This means that by making slight adjustments to the distance of the mic element, you can get a change in the tonal quality of your sound. Keep in mind that your sound is as personal as your playing style, therefore, you may find changing the microphone position gets you just the sound you looking for. As with everything, experience is the best teacher, so plug in and turn up and listen.

Here are some starting points to help you along the way.

Saxophone – Use the built-in clip to attach the ATX transmitter to the bell of the instrument and position the HM60 mic about 1”–2” from the center of the bell. You can move the mic out a little to get some extra edginess, or closer for some extra warmth.

Trumpet – Use the built-in clip to attach the ATX transmitter to the bottom of the bell on the instrument. Aim the HM60 microphone towards the center of the bell, but since the trumpet is capable of producing some of the highest SPL levels, start with the mic element positioned away from the bell. Try bringing the microphone element in closer to the bell for better isolation and more low frequency response.

Trombone – Attach the ATX clip to the bottom of the bell and position the HM60 microphone directly into the center. In this position you will get the maximum isolation with full frequency response.

ATX Transmitter Callouts

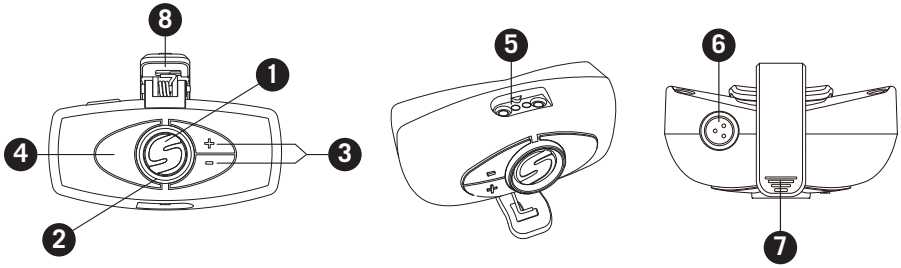

- 1. Power/Mute Button** - Press and hold for 3 seconds to turn the unit on or off. A quick press and release will mute or unmute the transmitter when the transmitter is on.
- 2. Status Indicator** - This LED displays the operation mode, low battery and recharge status of the transmitter. The chart below defines the LED colors for each function.

GREEN	Normal Operation
AMBER	Mute
Flashing RED	Low Battery
	Charging
RED	Fully Charged

- 3. Volume +/- Buttons** - Press and hold either Volume button to adjust the volume. Pressing the + or – button increases or decrease the level by one step with each push of the button. There is a total 9 volume levels. The Status Indicator light will flash faster for each increased step and slower for each decrease.
- 4. IR Lens** - This window is used to capture the infrared signal sent from the receiver during the IR SET to channelize the transmitter. The IR Lens is only active for the first 10 seconds when the transmitter is powered on.
- 5. Charging Connector** - Connect the supplied magnetic charging cable to this sealed, gold contact charging connector to recharge the internal Lithium Ion battery. The ATX can be recharged by connecting the cable to a USB connector on a computer USB port, or any 5-volt DC adapter that has a USB output. NOTE: The included adapter will charge the ATX faster than a computer USB port.
- 6. Input Connector** - Connect the input device via the mini-XLR connector. The ATX is supplied with either a lavalier, headset or instrument microphone.
- 7. Spring Clip** - Use this clip to fasten the ATX transmitter to a belt, waist band or instrument bell.

CR99 Receiver - Front Callouts

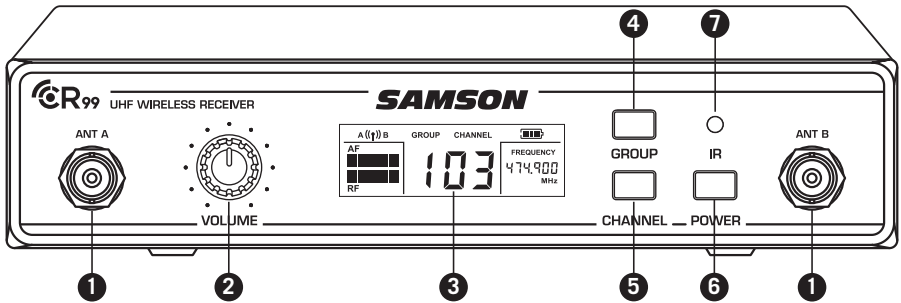

1. **Antenna Jacks** - The front BNC antenna jacks allow full rotation for optimum placement. In normal operation, both antennas should be placed in a vertical position.
2. **VOLUME Control** - This knob sets the level of the audio signal being output through both the balanced and unbalanced output jacks on the rear panel. Reference level is obtained when the knob is turned fully clockwise (to its "10" setting).
3. **LCD Display** - Displays transmitter and receiver settings.
4. **GROUP Button** - Press and release button to cycle through the available groups. Press and hold button to scan for available channels within the selected group.
5. **CHANNEL Button** - Press and release to cycle through available channels within a group. Press and hold button to enter IR Set which is used to set the operating channel of the transmitter.
6. **POWER Button** - Press and hold to turn the CR99 power on and off.
7. **IR Transmitter** - During "IR SET" an infrared light is used to set the transmitter channel.

Receiver Display

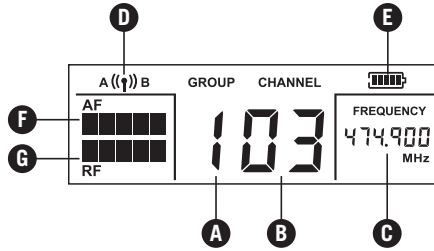

- A. **Group** - Displays the selected group
- B. **Channel** - Displays the selected channel
- C. **Frequency** - Indicates the operating frequency of the selected Group and Channel.
- D. **Antenna Indicator** - Indicates the active antenna (A or B).
- E. **Transmitter Battery Level** - Indicates the battery level of the transmitter.
- F. **Audio Meter** - Indicates the strength of the incoming audio signal.
- G. **RF Signal Meter** - Indicates the strength of the incoming radio signal.

CR99 Receiver - Rear Callouts

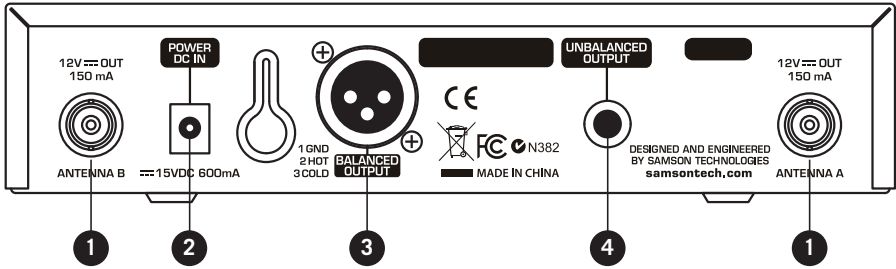

1. **Antenna Jacks** - The rear BNC antenna jacks allow full rotation for optimum placement. In normal operation, both antennas should be placed in a vertical position.
2. **DC Input** - Connect the supplied power adapter here, using the strain relief as shown in the illustration below. **WARNING:** Do not substitute any other kind of power adapter. Doing so can cause severe damage to the CR99 and will void your warranty.
3. **BALANCED OUTPUT** - Use this electronically balanced low impedance (600 Ohm) XLR jack when connecting the CR99 to professional (+4dBu) audio equipment. Pin wiring is as follows: Pin 1 ground, Pin 2 high (hot), and Pin 3 low (cold).
4. **UNBALANCED OUTPUT** - Use this unbalanced high impedance (5K Ohm) 1/4" jack when connecting the CR99 to consumer (-10dBV) audio equipment. Wiring is as follows: tip hot, sleeve ground.

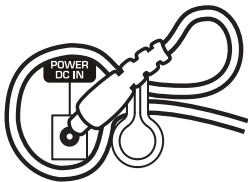

Using the strain relief: Gather up a loop of wire and pass it through the strain relief, then pass the adapter plug through the loop in order to create a knot.

Rack Mounting

The CR99 receiver can be installed into a standard 19" rack for transport or permanent installation using the included rack ears. Follow the simple steps below to mount the CR99:

Attach the included rack ears by screwing each rack ear into either side of the CR99.

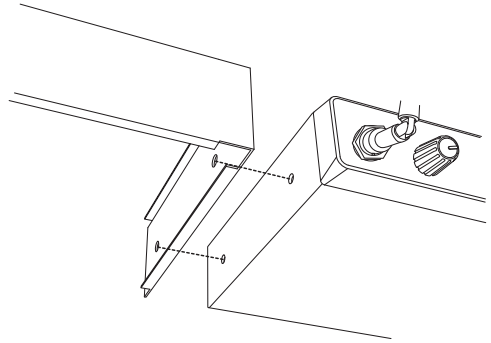

Position the CR99 receiver into an available rack space and slide in until the rack ears are touching the rails of the rack case and are aligned with the rack rail holes.

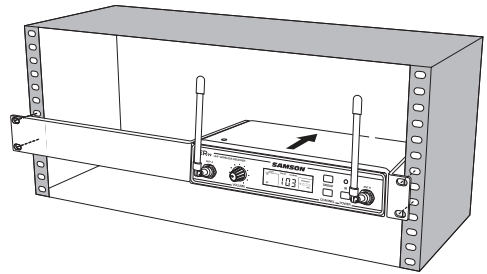

Mount the receiver into the rack using the appropriate size rack screws (not included). To ensure equal tension and balance when installing the receiver, you should secure screws in a crisscross pattern of opposite corners: top left -> bottom right -> top right -> bottom left.

In order to mount two CR99 receivers in one rack space, the system includes a center connection piece. Screw the center connection piece into bottom of each receiver and attach the short rack ears to each receiver.

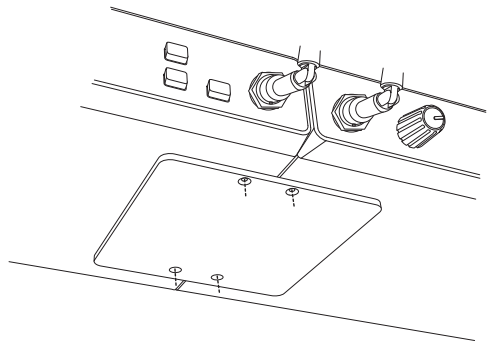

Mount the receivers into the rack using the crisscross pattern described above.

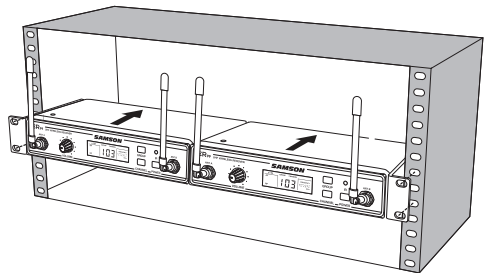

ENGLISH
FRANÇAIS
DEUTSCHE
ESPAÑOL
ITALIANO

Channel Plans

Group K 470–494MHz								
	Channel							
Group	00	01	02	03	04	05	06	07
0	473.050	474.425	474.900	480.475	484.075	486.975	487.975	492.425
1	470.125	471.500	471.975	477.550	481.150	484.050	485.050	489.500
2	470.525	471.900	472.375	477.950	481.550	484.450	485.450	489.900
3	471.075	472.450	472.925	478.500	482.100	485.000	486.000	490.450
4	471.475	472.850	473.325	478.900	482.500	485.400	486.400	490.850
5	472.025	473.400	473.875	479.450	483.050	485.950	486.950	491.400
6	472.425	473.800	474.275	479.850	483.450	486.350	487.350	491.800
7	473.375	474.750	475.225	480.800	484.400	487.300	488.300	492.750
8	473.925	475.300	475.775	481.350	484.950	487.850	488.850	493.300
9	474.325	475.700	476.175	481.750	485.350	488.250	489.250	493.700

Group D** 542–566MHz								
	Channel							
Group	00	01	02	03	04	05	06	07
0	545.050	546.425	546.900	552.475	556.075	558.975	559.975	564.425
1	542.125	543.500	543.975	549.550	553.150	556.050	557.050	561.500
2	542.525	543.900	544.375	549.950	553.550	556.450	557.450	561.900
3	543.075	544.450	544.925	550.500	554.100	557.000	558.000	562.450
4	543.475	544.850	545.325	550.900	554.500	557.400	558.400	562.850
5	544.025	545.400	545.875	551.450	555.050	557.950	558.950	563.400
6	544.425	545.800	546.275	551.850	555.450	558.350	559.350	563.800
7	545.375	546.750	547.225	552.800	556.400	559.300	560.300	564.750
8	545.925	547.300	547.775	553.350	556.950	559.850	560.850	565.300
9	546.325	547.700	548.175	553.750	557.350	560.250	561.250	565.700

Group G* 863–865MHz								
	Channel							
Group	00	01	02	03	04	05	06	07
0	863.050	863.550	863.750	864.050	864.250	864.550	864.750	864.950
1	863.100	863.600	863.800	864.100	864.300	864.600	864.800	863.300
2	863.150	863.650	863.850	864.150	864.350	864.650	864.850	863.350
3	863.200	863.700	863.900	864.200	864.400	864.700	864.900	863.400

* Not for use in the USA and Canada.

** Not for use in the EU.

For questions regarding available channels in your area contact your local Samson distributor.

Specifications

System

Working Range	300' (100m) line of sight
Audio Frequency Response	50 Hz - 15 kHz
T.H.D. (Overall)	<1% (@AF 1 kHz, RF 46 dBu)
Dynamic Range	>100 dB A-weighted
Signal to Noise	>95 dB
Operating Temperature	-10°C (14°F) to +60°C (+140°F)
Tone Key Frequency	32.768 kHz

ATX Microphone Transmitter

Input Connector	Mini-XLR (P3)
Input Impedance	3kΩ
Input Gain Range	20dB
RF Power	10mW EIRP
Power Requirements	3.6V 500mAh Lithium Ion rechargeable battery
Battery Life	8 hours
Dimensions (LxWxH)	5.9" x 6.7" x 3.9" 150mm x 170mm x 100mm
Weight	0.13lb / 60g

CR99 Receiver

Audio Output Level - Unbalanced	+14 dBu
Audio Output Level - Balanced	+9 dBu
Audio Output Impedance - Unbalanced	810 Ohms
Audio Output Impedance - Balanced	240 Ohms
Sensitivity	-100 dBm / 30 dB sinad
Image Rejection	>50 dB
Operating Voltage	15 VDC 200mA
Dimensions (LxWxH)	7.87" x 5.9" x 1.6" 200mm x 150mm x 42mm
Weight	2.08lb / 0.946kg

At Samson, we are continually improving our products, therefore specifications and images are subject to change without notice.

Informations de sécurité importantes



**ATTENTION
RISQUE D'ÉLECTROCUTION !
NE PAS OUVRIR !**



Cet éclair avec un symbole représentant une flèche dans un triangle équilatéral est destiné à alerter l'utilisateur de la présence de « tension dangereuse » non isolée à l'intérieur du produit qui peut être d'une importance suffisante pour constituer un risque de choc électrique.



Le point d'exclamation dans un triangle équilatéral est destiné à alerter l'utilisateur de la présence d'importantes instructions de fonctionnement et d'entretien dans la documentation accompagnant l'appareil.

ATTENTION : POUR RÉDUIRE LE RISQUE D'ÉLECTROCUTION, NE PAS OUVRIR LE CAPOT (OU LA FACE ARRIÈRE). NE CONTIENT AUCUNE PIÈCE QUE L'UTILISATEUR PEUT ENTREtenir. CONFIER L'ENTRETIEN A UN TECHNICIEN QUALIFIÉ.

AVERTISSEMENT

POUR ÉVITER UN INCENDIE OU UNE ÉLECTROCUTION. NE PAS UTILISER CETTE FICHE AVEC UNE RALLONGE OU TOUTE AUTRE PRISE, SAUF SI LES BROCHES PEUVENT ÊTRE ENTIÈREMENT ENFONCÉES POUR ÉVITER QU'ELLES NE SOIENT EXPOSÉES. POUR ÉVITER UN INCENDIE OU UNE ÉLECTROCUTION. NE PAS EXPOSER CET APPAREIL A LA PLUIE NI A L'HUMIDITÉ. POUR ÉVITER TOUT RISQUE D'ÉLECTROCUTION, BIEN INSÉRER LA FICHE SECTEUR, CORRECTEMENT ET ENTIÈREMENT.



Pour mettre ce produit au rebut, ne le mélangez pas aux ordures ménagères. Il existe un système de collecte séparée pour les produits électroniques usagés, conformément à la législation qui prévoit le traitement, la récupération et le recyclage corrects.

Les ménages dans les 28 états membres de l'UE, en Suisse et en Norvège peuvent mettre au rebut leurs produits électroniques usagés gratuitement auprès d'installations de collecte agréées ou auprès d'un détaillant (si vous achetez un produit neuf similaire).

Pour les pays non mentionnés ci-dessus, veuillez contacter les autorités locales pour connaître la méthode de traitement appropriée.

Ce faisant, vous vous assurerez que votre produit subit le traitement, la récupération et le recyclage nécessaires et éviterez ainsi les effets négatifs potentiels sur l'environnement et la santé humaine.

Informations de sécurité importantes

1. Lisez ces instructions.
2. Conservez ces instructions.
3. Respectez tous les avertissements.
4. Suivez toutes les instructions.
5. N'utilisez pas cet appareil à proximité d'une source d'eau.
6. Nettoyer uniquement avec un chiffon sec.
7. Ne pas obstruer les ouvertures de ventilation. Installer conformément aux instructions du fabricant.
8. Ne pas installer près de sources de chaleur telles que des radiateurs, des diffuseurs d'air chaud, des fours, des poêles ou autres appareils (y compris les amplificateurs) émettant de la chaleur.
9. Ne pas utiliser la fiche polarisée ou de terre à un autre usage que celui prévu. Une fiche polarisée comporte deux broches, l'une plus large que l'autre. Une fiche de terre comporte deux broches et une troisième de mise à la terre. La broche large, ou troisième broche, assure votre sécurité. Si la fiche fournie de correspond pas à votre fiche murale, consultez un électricien pour faire remplacer la fiche murale obsolète.
10. Faites en sorte que le cordon ne soit pas piétiné ni pincé, en particulier au niveau des fiches, des prises de courant, ou au point de sortie de l'appareil.
11. Utiliser uniquement des fixations/ accessoires spécifiés par le fabricant.
12. Utilisez-le uniquement avec le chariot, le trépied, un support ou une table spécifiés par le fabricant ou vendus avec l'appareil. Lors de l'utilisation d'un chariot, soyez prudent lors du déplacement de l'ensemble chariot/ appareil pour éviter des blessures dues au renversement.
13. Débranchez l'appareil pendant les orages ou lorsqu'il reste inutilisé pendant une période prolongée.
14. Confiez toutes les opérations d'entretien à un technicien qualifié. Une réparation est nécessaire si l'appareil a été endommagé d'une façon quelconque, par exemple si le cordon d'alimentation ou la fiche sont endommagés, en cas de dommages dus au renversement de liquides ou de chutes d'objets dans l'appareil, d'une exposition à la pluie ou à l'humidité, ou si l'appareil ne fonctionne pas normalement ou est tombé.
15. Cet appareil ne doit pas être exposé à des gouttes ni à des éclaboussures et aucun objet rempli de liquide, comme un vase, ne doit être placé sur l'appareil.
16. Attention, afin d'éviter tout risque d'électrocution, bien insérer la fiche secteur correctement et entièrement.
17. Veiller à assurer une ventilation correcte autour de l'unité.
18. L'adaptateur secteur direct est utilisé comme dispositif de déconnexion, lequel doit rester facilement accessible.
19. Les piles (batterie ou piles installées) ne doivent pas être exposées à une chaleur excessive comme les rayons du soleil, le feu ou autre.



Informations de sécurité importantes

Règles et règlements de la FCC

Les récepteurs sans fil Samson sont certifiés en vertu des règles de la partie 15 de la FCC et les émetteurs sont certifiés en vertu des règles de la partie 74 de la FCC. La concession de licence des équipements Samson relève de la responsabilité de l'utilisateur et dépend de la classification, de l'application et de la fréquence sélectionnées par l'utilisateur.

Cet appareil est conforme à la partie 15 de la FCC Classe B et à la norme RSS-210 d'Industry & Science Canada.

Son fonctionnement est soumis aux deux conditions suivantes :

- (1) cet appareil ne doit pas causer d'interférences nuisibles et
- (2) cet appareil doit accepter toute interférence reçue, notamment celles pouvant entraîner un dysfonctionnement. Adapté à un usage résidentiel ou commercial.

REMARQUE : Cet équipement a été testé et jugé conforme aux limites d'un appareil numérique de classe B, conformément à la partie 15 des règles de la FCC. Ces limites sont conçues pour fournir une protection raisonnable contre les interférences nuisibles dans une installation résidentielle. Cet équipement génère, utilise et peut émettre de l'énergie à radiofréquences et, s'il n'est pas installé et utilisé conformément aux instructions, peut causer des interférences nuisibles aux communications radio. Cependant, il n'y a aucune garantie que des interférences ne se produiront pas dans une installation particulière. Si cet équipement provoque des interférences nuisibles à la réception de la radio ou de la télévision, ce qui peut être déterminé en éteignant et en rallumant l'appareil, l'utilisateur est invité à essayer de corriger les interférences en prenant une ou plusieurs des mesures suivantes :

- Modifier l'orientation ou l'emplacement de l'antenne de réception.
- Augmenter la distance entre l'équipement et le récepteur.
- Brancher l'appareil dans une prise sur un circuit différent de celui auquel le récepteur est connecté.
- Demander de l'aide au revendeur ou à un technicien radio/TV expérimenté.

AVERTISSEMENT : Tout changement ou modification n'ayant pas été expressément approuvé(e) par la partie responsable de la conformité pourrait annuler l'autorité de l'utilisateur à utiliser ce dispositif.

Cet équipement est destiné à être utilisé dans des applications de microphones sans fil. L'équipement est destiné à la vente dans : AT, BE, CH, CY, CZ*, DK, EE, FI*, FR*, DE*, GR*, HU, IE, IS, IT, LV, LT*, LU, MT*, NL, NO*, PL* PT, RO, SK, SI, ES, SE, UK
*Soumis à une licence. Veuillez contacter les autorités nationales relatives à la fréquence pour obtenir des informations sur l'utilisation légale disponible dans votre région. Tout changement ou modification non expressément approuvé par Samson Technologies Corp. pourrait annuler votre droit d'utiliser l'équipement.

Par la présente, Samson Technologies Corp., déclare que ces appareils CR99 et AG8 sont conformes aux exigences essentielles et autres dispositions pertinentes de la directive 2014/53/CE. Cette déclaration de conformité peut être consultée à l'adresse : http://www.samsontech.com/site_media/support/manuals/AirLineATX_DOC.pdf



Introduction

Merci d'avoir acheté le système sans fil AirLine ATX de Samson. Le système AirLine ATX est l'émetteur micro à fréquence agile le plus compact du marché. Solution idéale pour l'artiste actif qui a besoin d'un système de sonorisation fiable et performant sans les inconvénients d'un émetteur volumineux.

Équipé d'un récepteur CR99 intégré, doté d'un grand écran LCD rétro-éclairé, très simple d'utilisation grâce à la sélection de canaux par recherche automatique, et d'un ensemble infrarouge pour la synchronisation du canal de l'émetteur et du récepteur, le modèle AirLine ATX est simple et facile à installer et à utiliser. Le système AirLine ATX assure un son clair et sans interruption, grâce à une conception True Diversity RF dotée d'une tonalité pilote et d'une fonction auto-mute. Cette configuration permet une distance maximale de fonctionnement ainsi que l'élimination de tout bruit de fond lorsque l'émetteur est hors de portée ou hors tension.

Le système AirLine ATX se décline en trois configurations. Le système serre-tête AHX peut être associé au choix, au microphone serre-tête DE5 ou Qe, au système ALX Lavalier avec le microphone LM8 lavalier, et au système d'instrument à vent AWX avec le microphone pour instruments à vent HM60. Le système AirLine ATX est livré avec un kit de montage en rack standard de 19» pour les installations permanentes ou le transport dans un rack mobile.

Ces pages vous présentent une description détaillée des caractéristiques du système sans fil AirLine ATX ainsi que des instructions détaillées d'installation et d'utilisation. Si vous avez acheté votre système sans fil en dehors des États-Unis, une carte d'inscription vous est fournie. Vous trouverez également des informations sur la façon d'enregistrer votre produit en ligne afin de bénéficier du support technique en ligne, et pour que nous puissions vous envoyer des informations à jour à ce sujet et d'autres produits Samson à l'avenir. De même, assurez-vous de consulter notre site Web www.samsontech.com pour en savoir plus sur notre ligne complète de produits.

Nous vous recommandons de conserver les informations suivantes pour référence, ainsi que la copie de votre facture :

Numéro de série du récepteur : _____

Numéro de série de l'émetteur : _____

Date d'achat : _____

Pour toute question ou commentaire sur le système de microphone sans fil AirLine ATX ou sur tout autre produit Samson, n'hésitez pas à nous contacter par email à support@samsontech.com.

En l'entretenant et en l'utilisant correctement, vous bénéficierez de votre système sans fil AirLine ATX pendant de nombreuses années. Si votre système sans fil AirLine ATX doit être réparé, vous devez demander un numéro RA (Autorisation de retour, Return Authorization) avant d'expédier votre appareil à Samson. Sans ce numéro, l'unité ne sera pas acceptée. Veuillez visiter le site Web www.samsontech.com/ra afin d'obtenir un numéro RA avant d'expédier votre appareil. Veuillez conserver les matériaux d'emballage d'origine et, si possible, retourner l'appareil dans son carton d'origine. Si vous avez acheté votre système sans fil AirLine ATX en dehors des États-Unis, contactez votre distributeur local pour en savoir plus sur la garantie et les services d'entretien.

Démarrage rapide

Pour que votre système sans fil fonctionne correctement, le récepteur et l'émetteur doivent être réglés sur le même canal. Suivez cette procédure de base pour la mise en place et l'utilisation de votre système sans fil AirLine ATX :

1. Placez le récepteur CR99 à l'endroit où il sera utilisé, et déployez les antennes verticalement. La règle générale est de maintenir la « ligne de vue » entre le récepteur et l'émetteur afin que la personne utilisant ou portant l'émetteur puisse voir le récepteur.

2. Alors que le système CR99 est hors tension, branchez l'adaptateur secteur fourni. Allumez le système CR99 momentanément pour confirmer que l'appareil est sous tension. Puis éteignez le système CR99.

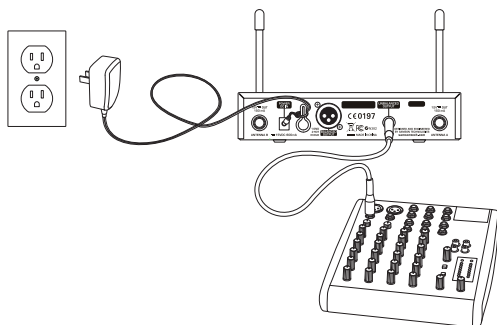

3. Avec l'amplificateur ou le mixeur hors tension et la commande de volume au niveau le plus faible, reliez la prise de sortie du récepteur CR99 à l'entrée micro ou à l'entrée de niveau de ligne d'un mixeur ou d'un amplificateur via la sortie XLR symétrique ou la sortie de niveau de ligne asymétrique d'1/4" (0,63 cm). Tournez le bouton du niveau à fond dans le sens antihoraire sur le système CR99, puis mettez ce dernier sous tension.

4. Appuyez et maintenez la touche GROUP enfoncée sur la face avant du récepteur CR99 pour rechercher un canal disponible dans le groupe sélectionné.

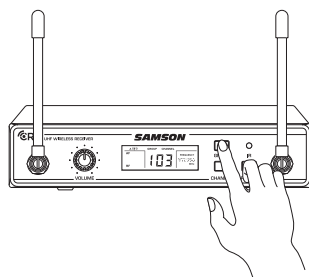

5. Appuyez et maintenez enfoncée la touche CR99 CHANNEL pour exécuter le réglage IR Set qui synchronise l'émetteur sur le même canal que le récepteur, via une transmission infrarouge.

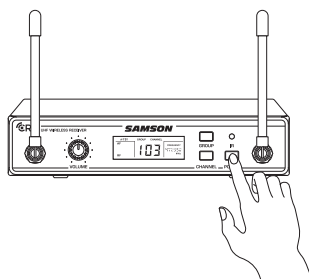

Démarrage rapide

6. Positionnez l'émetteur ATX à environ 6-12" (15-30 cm) de l'avant du CR99 avec la lentille infrarouge de l'émetteur face à l'émetteur IR sur le panneau avant du récepteur CR99.

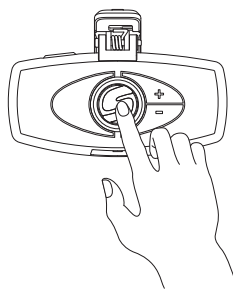

7. Assurez-vous que l'émetteur AH8 est complètement chargé (voir la section **Chargement de l'émetteur ATX**) Mettez l'émetteur sous tension en appuyant sur le bouton d'alimentation pendant 3 secondes ; le voyant s'allume en jaune clair lorsque vous appuyez sur le bouton et passe au vert lorsque vous le relâchez et l'ATX est alors allumé.

8. Lorsque la transmission est terminée, le CR99 reçoit le signal RF et la clé de tonalité depuis l'émetteur. Le compteur RF du CR99 s'allume alors pour indiquer qu'il reçoit le signal sans fil de l'émetteur.

Remarque : L'unité ATX n'accepte la transmission infrarouge du récepteur que pendant les 10 premières secondes après sa mise sous tension. Si vous devez changer le canal d'exploitation, éteignez, puis rallumez le boîtier ATX pour recevoir le nouveau canal.

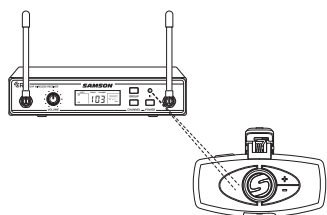

9. Allumez alors l'amplificateur connecté ou une console de mixage, mais maintenez le volume au plus bas. Tournez le bouton du volume du CR99 à fond dans le sens horaire (à son réglage «10»). Il s'agit du gain de l'unité.

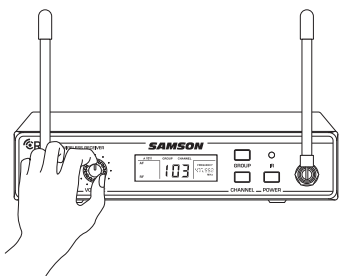

10. Branchez le microphone sur l'émetteur ATX. Parlez, chantez ou jouez de votre instrument dans le microphone à un niveau sonore normal. Augmentez lentement le volume de l'amplificateur ou de la console de mixage, jusqu'à ce que vous ayez atteint le niveau souhaité.

11. Faites le tour de la salle de concert pour vous assurer que la couverture est cohérente partout. Si vous constatez que le système présente des pertes notables, une diminution de l'amplitude de fonctionnement en général, ou des salves de bruit inattendues, modifiez le canal de fonctionnement du système en suivant les étapes ci-dessus.

En cas d'utilisation de plusieurs systèmes, chaque système doit être réglé sur un canal d'exploitation différent. Réglez tous les émetteurs et récepteurs supplémentaires sur le même groupe afin de maximiser le nombre de canaux compatibles. Effectuez une recherche de canal pour chaque émetteur afin de sélectionner le canal optimal.

Chargement de l'émetteur ATX

1. Enclenchez le connecteur approprié dans l'adaptateur.
2. Insérez le câble d'alimentation magnétique dans la prise secteur USB CA incluse (ou tout autre adaptateur de 5 volts CC équipé d'un port USB). Insérez la fiche secteur dans une prise électrique.
3. Placez l'émetteur ATX sur une surface plane.
4. Raccordez le connecteur magnétique au port d'alimentation de contact doré sur le fond de l'émetteur ATX. Le câble se connecte au port magnétiquement. Le connecteur magnétique est conçu de telle manière qu'il ne se connecte que dans un sens.

Remarque : la transmission est désactivée pendant le chargement.

5. Observez le voyant de l'émetteur ATX pour déterminer quand l'émetteur est entièrement chargé. Lorsque le voyant clignote en rouge, l'ATX est en charge. Lorsque le voyant rouge cesse de clignoter, cela signifie que le boîtier ATX est complètement chargé.
6. Débranchez le câble d'alimentation magnétique du boîtier ATX lorsque l'appareil est complètement chargé.

Si vous remarquez que la durée de vie de la batterie du boîtier ATX est de plus en plus courte après une charge complète, vous pouvez commander une batterie remplaçable par l'utilisateur auprès de votre distributeur Samson local.

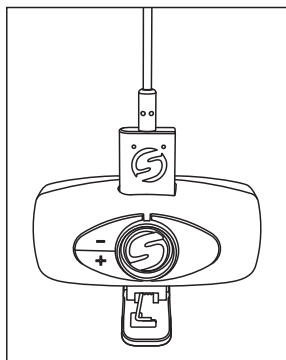
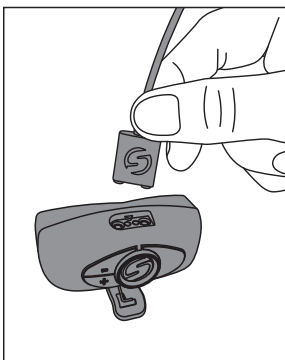
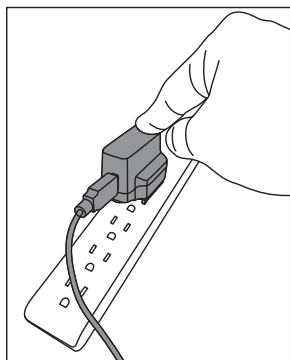

Tirer le meilleur parti de la batterie rechargeable :

- Chargez complètement les batteries avant la première utilisation
- Chargez complètement la batterie avant de l'utiliser.
- Une fois la batterie chargée, débranchez le chargeur de la prise ou retirez la batterie du chargeur.
- La plage de température optimale d'utilisation et de stockage de la batterie est de 50 °F - 86 °F (30 °C - 50 °C). Les performances et le fonctionnement de la batterie peuvent diminuer à des températures inférieures à 50 °F (30 °C).

Avertissement : les piles (batterie ou piles installées) ne doivent pas être exposées à une chaleur excessive comme les rayons du soleil, le feu ou autre.

ATTENTION : Risque d'explosion si la batterie n'est pas correctement remplacée. Remplacez-la uniquement par une batterie de même type ou de type équivalent. Vous devez être attentif aux aspects environnementaux de la mise au rebut des piles.

Positionnement du microphone pour instruments à vent HM60

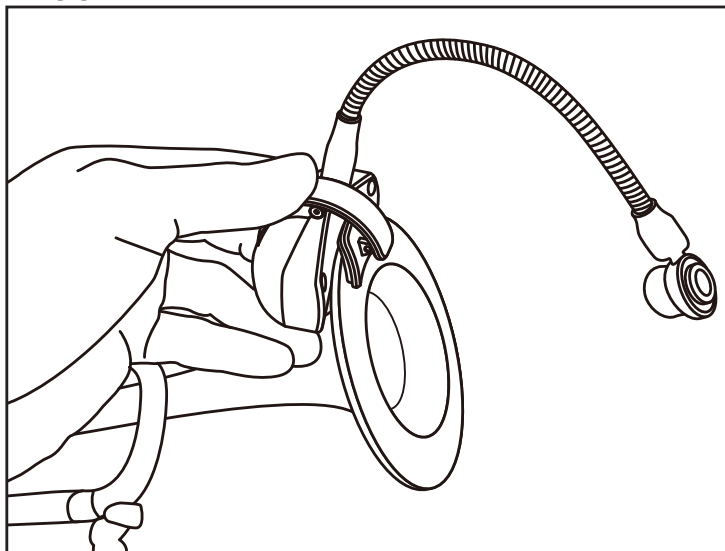

Lors du positionnement du microphone pour instruments à vent HM60, certaines règles générales doivent être respectées. Placez toujours le microphone aussi près que possible de la source sonore. Le microphone HM60 est facile à positionner à côté de la source sonore, grâce à son col de cygne. En outre, n'oubliez pas que pour minimiser les problèmes de retour, vous devez positionner le microphone (et vous-même, au besoin), derrière les enceintes principales du système d'amplification. Tenez compte du phénomène d'effet de proximité, qui augmente de manière significative les basses fréquences (faible réponse), lorsqu'un microphone est proche de la source audio. Cela signifie qu'en effectuant de légers réglages de la distance de l'élément du micro, vous pouvez obtenir un son d'une bien meilleure qualité. N'oubliez pas que votre son est aussi personnel que votre façon de jouer ; vous devez donc penser que le fait de changer la position du micro vous permet d'obtenir un son optimal. Comme pour tout, l'expérience est le meilleur des apprentissages : n'hésitez donc pas à effectuer des réglages, puis écoutez le résultat.

Voici quelques conseils pour vous aider à vous lancer.

Saxophone – Utilisez ce clip intégré pour fixer l'émetteur ATX au pavillon de l'instrument et positionnez le micro HM60 à environ 1"–2" (2,5 à 5 cm) du centre du pavillon. Vous pouvez éloigner légèrement le microphone afin d'obtenir un peu plus de mordant ou le rapprocher pour émettre un son plus chaud.

Trompette – Utilisez le clip intégré pour fixer l'émetteur ATX en bas du pavillon de l'instrument. Orientez le microphone HM60 vers le centre du pavillon. Toutefois, dans la mesure où l'instrument peut produire des niveaux de pression sonore les plus élevés, commencez par positionner le microphone le plus loin du pavillon. Essayez de rapprocher le microphone du pavillon pour une meilleure isolation et plus de réponse en basse fréquence.

Trombone – Fixez le clip ATX en bas du pavillon et positionnez le microphone HM60 directement au milieu. Dans cette position, vous obtiendrez l'isolation maximum et une réponse en fréquence complète.

Légendes de l'émetteur ATX

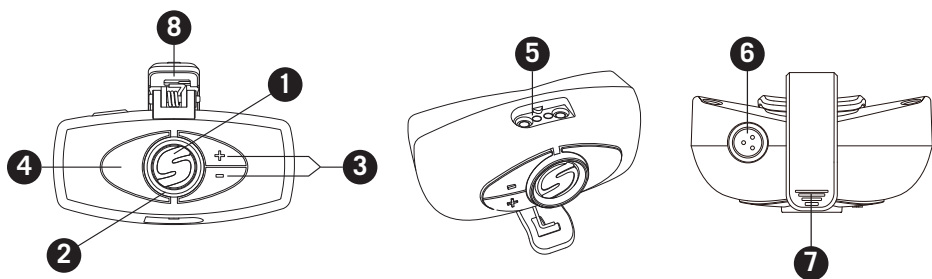

- 1. Touche Power/Mute** - Appuyez sur la touche et maintenez-la enfoncée pendant 3 secondes pour mettre l'unité sous et hors tension. Une pression rapide active ou désactive le son de l'émetteur lorsque celui-ci est sous tension.
- 2. Voyant d'état** - Ce voyant affiche le mode de fonctionnement, le niveau faible de la batterie et l'état de charge de l'émetteur. Le tableau ci-dessous décrit les couleurs des voyants pour chaque fonction.

VERT	Fonctionnement normal
ORANGE	Silence
ROUGE clignotant	Batterie faible Chargement en cours
ROUGE	Chargement terminé

- 3. Touches Volume +/-** - Appuyez sur la touche et maintenez-la enfoncée pour régler le volume. Le fait d'appuyer sur les touches + ou - augmente ou diminue le niveau d'un cran à chaque pression sur la touche. Il existe 9 niveaux de volume. Le voyant d'état clignote plus rapidement pour chaque étape montante et plus lentement pour chaque étape descendante.
- 4. IR Lens (Lentille infrarouge)** - Cette lentille est utilisée pour capturer le signal infrarouge envoyé par le récepteur lors du réglage IR (SET IR) pour canaliser l'émetteur. La lentille infrarouge est active uniquement pendant les 10 premières secondes suivant la mise sous tension de l'émetteur.
- 5. Connecteur de chargement** - Branchez le câble de charge magnétique fourni sur ce connecteur de chargement doré et étanche, pour recharger la batterie interne au lithium-ion. Il est possible de recharger le boîtier ATX en branchant le câble à un connecteur USB sur un port USB de l'ordinateur, ou sur tout adaptateur CC 5 volts doté d'une prise USB.
REMARQUE : l'adaptateur inclus charge le boîtier ATX plus rapidement que le port USB d'un ordinateur.
- 6. Connecteur d'entrée** - Raccordez le dispositif d'entrée via le connecteur mini-XLR. Le système ATX est fourni avec au choix un micro lavalier, un micro-casque ou un microphone d'instrument.
- 7. Clip de fixation** - Utilisez ce clip pour fixer l'émetteur ATX à une ceinture, une sangle ou au pavillon d'un instrument.

Émetteur CR99 - Repères avant

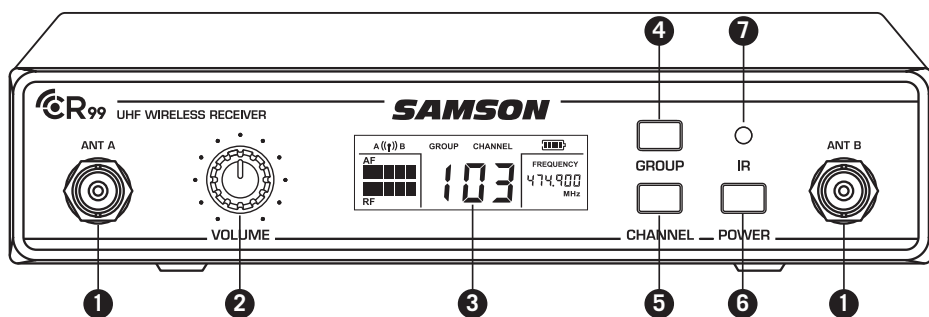

1. **Prises d'antenne** - Les prises d'antenne BNC avant opèrent une rotation complète pour un positionnement optimal. En fonctionnement normal, les deux antennes doivent être positionnées verticalement.
2. **Commande de VOLUME** - Ce bouton permet de régler le niveau du signal audio de sortie à travers les deux prises de sortie symétriques et asymétriques sur le panneau arrière. Le niveau de référence est obtenu lorsque le bouton est complètement tourné dans le sens horaire (à son réglage «10»).
3. **Écran LCD** - Affiche les paramètres de l'émetteur et du récepteur.
4. **Touche GROUP** - Appuyez et relâchez la touche pour faire défiler les groupes disponibles. Appuyez sur la touche et maintenez-la enfoncée pour rechercher les canaux disponibles au sein du groupe sélectionné.
5. **Touche CHANNEL** - Appuyez et relâchez pour faire défiler les canaux disponibles au sein d'un groupe. Appuyez sur la touche et maintenez-la enfoncée pour passer en mode Set IR (Régler infrarouge) permettant pour définir le canal d'exploitation de l'émetteur.
6. **Touche POWER** - Appuyez sur la touche et maintenez-la enfoncée pour mettre sous et hors tension le système CR99.
7. **Émetteur IR** - Au cours du «IR SET» (Réglage IR), une lumière infrarouge est utilisée pour définir le canal de l'émetteur.

Écran du récepteur

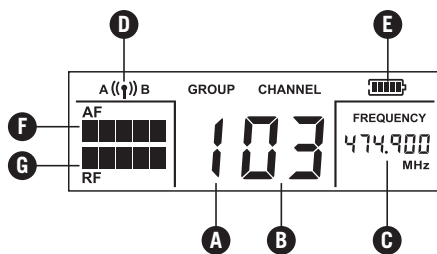

- A. **Group (Groupe)** - Affiche le groupe sélectionné
- B. **Channel (Canal)** - Affiche le canal sélectionné
- C. **Frequency (Fréquence)** - Indique la fréquence de fonctionnement du groupe et du canal sélectionnés.
- D. **Antenna Indicator (Indicateur d'antenne)** - Indique l'antenne active (A ou B).
- E. **Transmitter Battery Level** - (Niveau de batterie de l'émetteur) - Indique le niveau de batterie de l'émetteur.
- F. **Audio Meter (Compteur audio)** - Indique la puissance du signal audio d'entrée.
- G. **RF Signal Meter (Compteur de signal RF)** - Indique la force du signal radio d'entrée.

Récepteur CR99 - Repères arrière

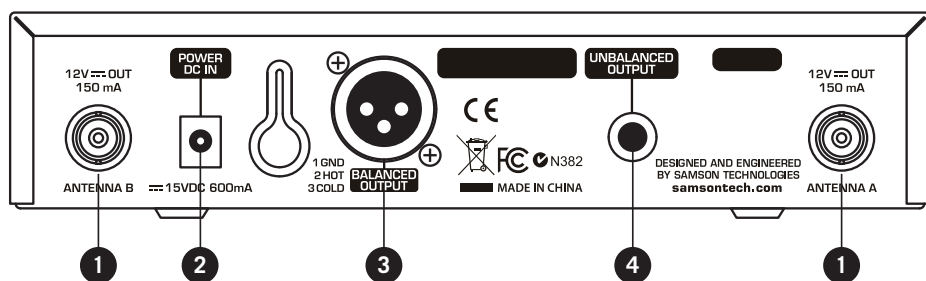

- 1. Prises d'antenne** - Les prises d'antenne BNC arrière opèrent une rotation complète pour un positionnement optimal. En fonctionnement normal, les deux antennes doivent être positionnées verticalement.
- 2. Entrée CC** - Branchez l'adaptateur d'alimentation fourni, en utilisant un dispositif de décharge de traction comme indiqué dans l'illustration ci-dessous. **AVERTISSEMENT** : Ne pas remplacer par un autre type d'adaptateur d'alimentation. Cela peut provoquer de graves dommages au système CR99 et annulera votre garantie.
- 3. BALANCED OUTPUT (SORTIE SYMÉTRIQUE)** - Utilisez cette prise XLR à faible impédance électriquement symétrique (600 Ohm) lors du raccordement du système CR99 à un équipement audio professionnel (+ 4 dBu). Le câblage des broches est le suivant : Broche 1 terre, Broche 2 élevé (positif) et broche 3 faible (négatif).
- 4. UNBALANCED OUTPUT (SORTIE ASYMÉTRIQUE)** - Utilisez cette prise d'1/4» (0,63 cm) à impédance élevée asymétrique (5 KOhm) lors du raccordement du système CR99 à un équipement audio grand public (+ 10 dBV). Le câblage se présente comme suit : pointe positive, anneau masse.

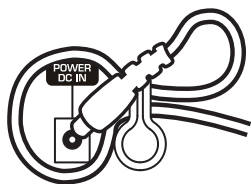

Utilisation du dispositif de décharge de traction : Rassemblez une boucle de fil et faites-la passer à travers le dispositif de décharge de traction, puis passez l'adaptateur dans la boucle afin de créer un nœud.

Montage sur rack

Le récepteur CR99 peut être installé dans un rack standard de 19" (48,2 cm) pour le transport ou l'installation permanente en utilisant les adaptateurs de rack inclus. Exécutez les simples étapes suivantes pour installer le CR99 :

Fixez les adaptateurs de rack inclus en vissant chaque adaptateur de chaque côté du système CR99.

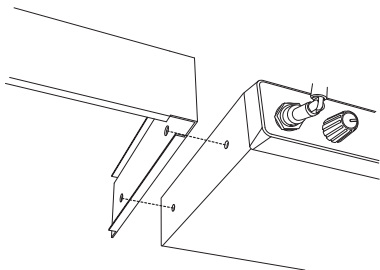

Placez le récepteur CR99 dans un espace de rack disponible et faites-le glisser jusqu'à ce que les adaptateurs de rack touchent les rails du montant de rack et soient alignés avec les orifices des rails du rack.

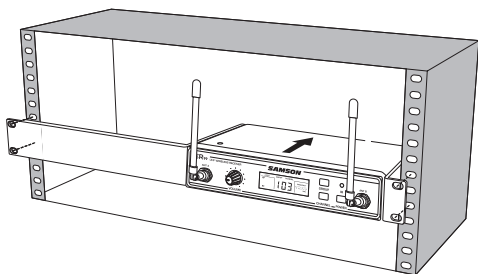

Montez le récepteur dans le rack à l'aide de vis de rack de taille appropriée (non incluses). Pour assurer une tension et un équilibre homogènes lors de l'installation du récepteur, les vis doivent être serrées en opérant en croix aux angles opposés : en haut à gauche - > en bas à droite - > en haut à droite - > en bas à gauche.

Pour monter deux récepteurs CR99 dans un seul espace de rack, le système comprend une pièce de connexion centrale. Vissez la pièce centrale au bas de chaque récepteur de connexion et fixez les adaptateurs courts de rack sur chaque récepteur.

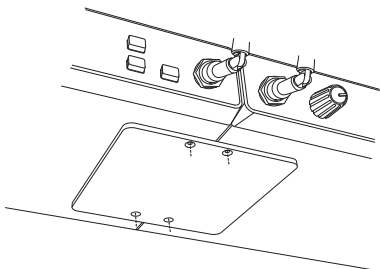

Montez les récepteurs dans le rack en opérant en croix, comme décrit ci-dessus.

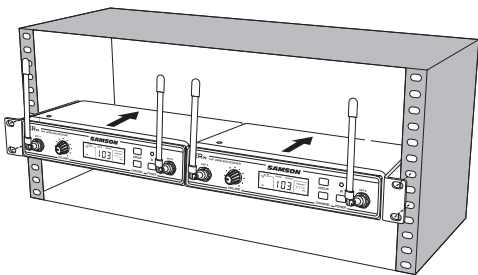

Plans des canaux

Groupe K 470–494 MHz								
Canal								
Groupe	00	01	02	03	04	05	06	07
0	473,050	474,425	474,900	480,475	484,075	486,975	487,975	492,425
1	470,125	471,500	471,975	477,550	481,150	484,050	485,050	489,500
2	470,525	471,900	472,375	477,950	481,550	484,450	485,450	489,900
3	471,075	472,450	472,925	478,500	482,100	485,000	486,000	490,450
4	471,475	472,850	473,325	478,900	482,500	485,400	486,400	490,850
5	472,025	473,400	473,875	479,450	483,050	485,950	486,950	491,400
6	472,425	473,800	474,275	479,850	483,450	486,350	487,350	491,800
7	473,375	474,750	475,225	480,800	484,400	487,300	488,300	492,750
8	473,925	475,300	475,775	481,350	484,950	487,850	488,850	493,300
9	474,325	475,700	476,175	481,750	485,350	488,250	489,250	493,700

Groupe D** 542–566 MHz								
Canal								
Groupe	00	01	02	03	04	05	06	07
0	545,050	546,425	546,900	552,475	556,075	558,975	559,975	564,425
1	542,125	543,500	543,975	549,550	553,150	556,050	557,050	561,500
2	542,525	543,900	544,375	549,950	553,550	556,450	557,450	561,900
3	543,075	544,450	544,925	550,500	554,100	557,000	558,000	562,450
4	543,475	544,850	545,325	550,900	554,500	557,400	558,400	562,850
5	544,025	545,400	545,875	551,450	555,050	557,950	558,950	563,400
6	544,425	545,800	546,275	551,850	555,450	558,350	559,350	563,800
7	545,375	546,750	547,225	552,800	556,400	559,300	560,300	564,750
8	545,925	547,300	547,775	553,350	556,950	559,850	560,850	565,300
9	546,325	547,700	548,175	553,750	557,350	560,250	561,250	565,700

Groupe G* 863-865 MHz								
Canal								
Groupe	00	01	02	03	04	05	06	07
0	863,050	863,550	863,750	864,050	864,250	864,550	864,750	864,950
1	863,100	863,600	863,800	864,100	864,300	864,600	864,800	863,300
2	863,150	863,650	863,850	864,150	864,350	864,650	864,850	863,350
3	863,200	863,700	863,900	864,200	864,400	864,700	864,900	863,400

* Non destiné à une utilisation aux États-Unis et au Canada.

** Non destiné à une utilisation dans l'UE.

Pour connaître les canaux disponibles dans votre région, contactez votre distributeur Samson local.

Spécifications

Système

Plage de fonctionnement	300' (100 m) ligne de mire
Réponse en fréquence audio	50 Hz - 15 kHz
T.H.D. (Global)	<1% (à AF 1 kHz, RF 46 dBu)
Plage dynamique	>100 dB A-pondéré
Rapport signal/bruit	>95 dB
Température de fonctionnement	-10 °C (14 °F) à +60 °C (+140 °F)
Fréquence de touche de tonalité	32,768 kHz

Émetteur de microphone ATX

Connecteur d'entrée	Mini-XLR (P3)
Impédance d'entrée	3 k Ω
Plage de gain d'entrée	20 dB
Puissance RF	10mW EIRP
Alimentation requise	3,6 V 500 mAh Batterie rechargeable au lithium Ion
Autonomie de la batterie	8 heures
Dimensions (l x l x p)	5,9" x 6,7" x 3,9" 150 mm x 170 mm x 100 mm
Poids	0,13 lb / 60 g

Récepteur CR99

Niveau de sortie audio - asymétrique	+14 dBu
Niveau de sortie audio - symétrique	+9 dBu
Impédance de sortie audio - asymétrique	810 Ohms
Impédance de sortie audio - symétrique	240 Ohms
Sensibilité	-100 dBm / 30 dB sinad
Suppression de la fréquence--image	>50 dB
Tension de fonctionnement	15 V CC 200 mA
Dimensions (l x l x p)	7,87" x 5,9" x 1,6" 200 mm x 150 mm x 42 mm
Poids	2,08 lb / 0,946 kg

Chez Samson, nous améliorons en permanence nos produits. Par conséquent, les spécifications et les images sont susceptibles d'être modifiées sans préavis.

Wichtige Sicherheitshinweise



ACHTUNG
RISQUE D'ÉLECTROCUTION !
NE PAS OUVRIR !



Das Dreieck mit dem Blitz-Pfeil-Symbol soll den Anwender darauf hinweisen, dass nicht isolierte „gefährliche Spannung“ im Gerätegehäuse vorhanden ist, die u. U. ein Stromschlagrisiko darstellt.



Das Dreieck mit dem Ausrufezeichen soll für den Anwender wichtige Hinweise zu Betrieb und Wartung des Geräts hervorheben.

VORSICHT: UM STROMSCHLÄGE ZU VERMEIDEN, NEHMEN SIE NICHT DIE FRONTBLLENDE ODER RÜCKWAND AB. IM INNEREN DES GERÄTS BEFINDEN SICH KEINE VOM ANWENDER ZU WARTENDEN TEILE. ÜBERLASSEN SIE WARTUNGS- UND REPARATURARBEITEN QUALIFIZIERTEN FACHKRÄFTEN.

WARNUNG

UM FEUER UND STROMSCHLÄGE ZU VERMEIDEN, VERWENDEN SIE DIESEN STECKER NICHT MIT VERLÄNGERUNGSKABELN, ADAPTERN ODER STECKDOSEN, BEI DENEN DIE POLE NICHT VOLLSTÄNDIG EINGEFÜHRT WERDEN KÖNNEN. UM FEUER UND STROMSCHLÄGE ZU VERMEIDEN, SETZEN SIE DAS GERÄT NICHT REGEN ODER FEUCHTIGKEIT AUS. STECKEN SIE DEN BREITEN POL GANZ IN DEN BREITEN SCHLITZ, UM STROMSCHLÄGEN VORZUBEUGEN.



Entsorgen Sie dieses Gerät nach Ende seiner Nutzungsdauer nicht als Restmüll. Nutzen Sie die üblichen Entsorgungsmöglichkeiten vor Ort (Sondermülldeponie) für Elektronikprodukte. Mit einer fachgerechten Entsorgung ermöglichen Sie die ordnungsgemäße, rechtmäßige Handhabung, Aufbereitung und Wiederverwendung.

Privathaushalte in den 28 Mitgliedsstaaten der EU, in der Schweiz und in Norwegen können gebrauchte elektronische Geräte kostenlos in den dafür vorgesehenen Sammelstellen oder beim Einzelhändler (bei Kauf eines anderen Neugeräts) abgeben. In allen anderen Ländern wenden Sie sich zwecks ordnungsgemäßer Entsorgung bitte Ihre örtliche Behörde.

So gehen Sie sicher, dass das von Ihnen entsorgte Produkt ordnungsgemäß gehandhabt, aufgearbeitet oder recycelt wird, und leisten einen wichtigen Beitrag zum Schutz von Umwelt und Gesundheit.

Wichtige Sicherheitshinweise

1. Lesen Sie diese Anleitung.
2. Bewahren Sie diese Anleitung auf.
3. Beachten Sie sämtliche Warnhinweise.
4. Befolgen Sie sämtliche Anweisungen.
5. Verwenden Sie dieses Gerät nicht in der Nähe von Wasser.
6. Reinigen Sie es ausschließlich mit einem trockenen Tuch.
7. Achten Sie darauf, Belüftungsöffnungen nicht zu blockieren. Stellen Sie das Gerät den Anweisungen des Herstellers entsprechend auf.
8. Stellen Sie das Gerät nicht in der Nähe von Wärmequellen wie Heizstrahlern, Wärmespeichern, Öfen oder anderen Wärme erzeugenden Geräten (auch nicht Verstärkern) auf.
9. Setzen Sie auf keinen Fall die Schutzfunktion des verpolsichern Steckers oder Schutzkontaktsteckers außer Kraft. Ein verpolsicherer Stecker besitzt zwei Kontakte, von denen einer breiter als der andere ist. Ein Schutzkontaktstecker besitzt zwei Kontakte und einen Kontaktstift für die Erdung. Der breite bzw. dritte Kontakt schützt den Anwender. Falls der mitgelieferte Stecker nicht in die Steckdose an Ihrem Standort passt, lassen Sie die Steckdose von einem qualifizierten Elektriker durch eine neue ersetzen.
10. Vermeiden Sie es, auf das Netzkabel zu treten oder dieses anderweitig einzuklemmen. Dies gilt insbesondere für Stecker und Steckdosen und die Stelle, an der das Kabel aus dem Gerät herausragt.
11. Verwenden Sie nur die vom Hersteller zugelassenen Anbauteile und Zubehörprodukte.
12. Verwenden Sie nur dann ein Gehäuse auf Rollen, ein Stativ oder einen Tisch, wenn dies laut Hersteller zulässig ist oder zum Lieferumfang des Geräts gehört. Wenn Sie einen Wagen auf Rollen verwenden, seien Sie äußerst vorsichtig, wenn Sie den Wagen samt Gerät verschieben. Wenn der Wagen umkippt, kann es zu Verletzungen kommen.
13. Ziehen Sie den Netzstecker des Geräts aus der Steckdose, wenn ein Gewitter aufzieht oder das Gerät voraussichtlich für längere Zeit ungenutzt bleibt.
14. Überlassen Sie Wartung und Reparaturen ausschließlich qualifizierten Fachkräften. Eine Reparatur ist erforderlich, wenn das Gerät beschädigt wurde (z. B. Beschädigung von Stromkabel oder Stecker, Benetzen mit Flüssigkeit oder Hineinfallen von Gegenständen in das Gerät; außerdem auch, wenn das Gerät Regen oder Feuchtigkeit ausgesetzt wurde, nicht ordnungsgemäß funktioniert oder fallen gelassen wurde).
15. Auf das im Folgenden beschriebene Gerät darf Flüssigkeit weder tropfen noch spritzen. Stellen Sie daher keine Flüssigkeit enthaltenden Gefäße (z. B. Vasen) auf dem Gerät ab.
16. Vorsicht – Stecken Sie den breiten Pol ganz in den breiten Schlitz, um Stromschlägen vorzubeugen.
17. Sorgen Sie im Bereich des gesamten Gerätes für gute Belüftung.
18. Der Netzstecker wird als Trennvorrichtung verwendet; die Trennvorrichtung muss stets erreichbar und bedienbar sein.
19. Batterien (Akkupacks oder fest installierte Batterien) dürfen niemals großer Hitze wie direktem Sonnenlicht, Feuer oder ähnlichem ausgesetzt werden.



Wichtige Sicherheitshinweise

Vorschriften und Bestimmungen der FCC

Samson-Funkempfänger sind zertifiziert gemäß Teil 15 der FCC-Bestimmungen und Samson-Sender gemäß Teil 74 der FCC-Bestimmungen.

Die Lizenzierung der Ausrüstung von Samson obliegt dem Anwender und die Verpflichtung zur Lizenzierung hängt von der Einstufung des Anwenders, der Anwendung und der ausgewählten Frequenz ab.

Dieses Gerät erfüllt Teil 15 der FCC-Bestimmungen für Geräte der Klasse B und RSS-210 von Industry & Science Canada.

Dem Betrieb zugrunde liegen die folgenden beiden Bedingungen:

- (1) Dieses Gerät darf keine gefährlichen Interferenzen verursachen und
- (2) dieses Gerät muss gegenüber empfangenen Störsignalen unanfällig sein, inklusive solchen Störsignalen, die den Betrieb des Geräts in unerwünschter Weise beeinträchtigen können. Für den privaten und gewerblichen Einsatz geeignet.

HINWEIS: Das Gerät wurde geprüft und entspricht der Produktklasse B gemäß Teil 15 der FCC-Bestimmungen für digitale Geräte. Diese Begrenzungen sollen einen angemessenen Schutz gegen Störungen in privat genutzten Wohnungen bieten. Das Gerät erzeugt und nutzt Hochfrequenzstrahlung; es kann solche abstrahlen und, wenn es nicht gemäß den Anweisungen aufgestellt und benutzt wird, den Funkverkehr beeinträchtigen. Es besteht jedoch keine Garantie, dass bei einer bestimmten Aufstellweise nicht doch Störungen auftreten. Wenn dieses Gerät beim Radio- oder Fernsehempfang Störungen verursacht, können Sie dies feststellen, indem Sie das Gerät aus- und wieder einschalten. Wenn ja, können Sie versuchen, dieses Problem mit einer oder mehrerer der folgenden Maßnahmen zu beseitigen:

- Ausrichtung oder Position der Empfangsantenne verändern
- Abstand zwischen Gerät und Empfänger vergrößern
- Gerät an eine Steckdose anschließen, an deren Stromkreis nicht auch der Empfänger angeschlossen ist
- Den Händler oder einen erfahrenen Radio-/Fernsehtechniker zurate ziehen

WARNUNG: An- und Umbauten, die von der für die Konformität verantwortlichen Behörde nicht ausdrücklich genehmigt wurden, können zur Folge haben, dass der Anwender die Berechtigung zur Inbetriebnahme des Geräts verliert.

Dieses Gerät ist für die Verwendung in drahtlosen Mikrofonierungsanwendungen vorgesehen. Das Gerät ist für den Verkauf in folgenden Ländern vorgesehen: AT, BE, CH, CY, CZ*, DK, EE, FI*, FR*, DE*, GR*, HU, IE, IS, IT, LV, LT*, LU, MT*, NL, NO*, PL* PT, RO, SK, SI, ES, SE, UK *Genehmigungspflichtig. Für Informationen über die in Ihrem Gebiet verfügbaren gesetzlich freigegebenen Frequenzen wenden Sie sich bitte an Ihre für Frequenzvergaben zuständige nationale Behörde. Jegliche nicht ausdrücklich von der Samson Technologies Corp. genehmigten Änderungen oder Modifikationen können zur Folge haben, dass der Anwender die Berechtigung für den Betrieb des Geräts verliert.

Hiermit erklärt die Samson Technologies Corp., dass CR99 und ATX die wesentlichen Anforderungen und sonstige anwendbare Bestimmungen der Richtlinie 2014/53/EU erfüllen. Die Konformitätserklärung steht unter folgendem Link zur Verfügung:
http://www.samsontech.com/site_media/support/manuals/AirLineATX_DOC.pdf



Einführung

Herzlichen Glückwunsch zum Kauf des Drahtlosen Systems AirLine ATX von Samson. Der AirLine ATX ist der kleinste frequenzveränderliche Mikrofonseher auf dem Markt. Er ist die ideale Lösung für aktive Künstler, die ein zuverlässiges System mit guten Klangeigenschaften und ohne die Unannehmlichkeiten großer Sender benötigen.

Der mitgelieferte Empfänger CR99 verfügt über ein großes hintergrundbeleuchtetes LCD-Display, ist dank automatischer Kanalauswahl einfach zu bedienen und bietet eine Synchronisationsfunktion für den Sender- und Empfängerkanal über Infrarot. Dies ermöglicht eine einfache Einrichtung und einen zuverlässigen Betrieb des AirLine ATX. Das AirLine ATX-System ermöglicht eine klare und unterbrechungsfreie Übertragung durch True RF Diversity Technologie mit einer Pilottontaste und einer automatischen Stummschaltefunktion. Diese Konfiguration bietet eine maximale Übertragungsdistanz bei unterdrücktem Hintergrundrauschen, wenn der Sender außer Reichweite oder abgeschaltet ist.

Das AirLine ATX ist in drei Konfigurationen verfügbar. Das AHX Headset-System kann entweder mit dem Kopfbügelmikrofon DE5 oder Qe, dem ALX-Lavalier-System mit dem Lavaliermikrofon LM8 oder dem Holzbläsersystem AWX mit dem Holzbläsermikrofon HM60 konfiguriert werden. Das AirLine ATX wird mit einem 19"-Rackmontagesatz für dauerhafte Installation oder für den Transport in einem mobilen Rack ausgeliefert.

Auf diesen Seiten wird der gesamte Funktionsumfang des drahtlosen AirLine ATX-Systems im Detail beschrieben. Schritt für Schritt werden Einrichtung und Bedienung erklärt. Wenn Sie Ihr drahtloses System in den USA gekauft haben, liegt ihm eine Garantiekarte bei. Bitte befolgen Sie die Anweisungen, damit Sie unseren technischen Kundendienst online nutzen und wir Ihnen für dieses und andere Samson-Produkte zukünftig aktualisierte Informationen zukommen lassen können. Alle Informationen zu unserer gesamten Produktpalette finden Sie auch auf unserer Website www.samsontech.com.

Wir empfehlen, die folgenden Informationen und Ihren Kaufbeleg aufzubewahren:

Seriennummer des Empfängers: _____

Seriennummer des Senders: _____

Kaufdatum: _____

Wenn Sie Fragen oder Anmerkungen zum drahtlosen AirLine ATX-System oder anderen Produkten von Samson haben, erreichen Sie uns unter **support@samsontech.com**.

Wenn Sie Ihr Gerät mit angemessener Sorgfalt behandeln und korrekt warten, funktioniert Ihr drahtloses AirLine ATX-System jahrelang problemlos. Falls Ihr drahtloses AirLine ATX-System einmal gewartet werden muss, benötigen Sie eine „Return Authorization Number“ (RA / Rücksendeberechtigungsnummer). Erst nach Erhalt dieser Nummer können Sie Ihr Gerät bei Samson einschicken. Ohne eine solche Nummer müssen wir das eingeschickte Gerät leider zurückweisen. Bitte besuchen Sie **www.samsontech.com/ra**, um eine Rücksendeberechtigungsnummer zu erhalten, und schicken Sie anschließend Ihr Gerät ein. Verwenden Sie zum Einschicken möglichst Originalkarton und -verpackungsmaterial. Wenn Sie Ihr drahtloses AirLine ATX-System außerhalb der USA erworben haben, wenden Sie sich bitte an einen Händler in Ihrer Umgebung. Dort erhalten Sie alle für Garantie und Wartung wichtigen Informationen.

Kurzanleitung

Damit Ihr Funksystem korrekt funktioniert, müssen Empfänger und Sender auf den gleichen Kanal eingestellt sein. Gehen Sie bitte wie folgt vor, um Ihr AirLine ATX Funksystem einzurichten und zu verwenden:

1. Stellen Sie den CR99-Empfänger an seinem Einsatzort auf und ziehen Sie die Antennen nach oben heraus. Die allgemeine Daumenregel ist es, Empfänger und Sender jederzeit in „Blickkontakt“ zu halten, sodass die Person, die den Sender verwendet bzw. trägt, den Empfänger sehen kann.

2. Verbinden Sie das mitgelieferte Netzgerät mit dem ausgeschalteten CR99. Schalten Sie den CR99 kurz ein, um zu prüfen, ob die Stromversorgung funktioniert. Schalten Sie die Stromversorgung des CR99 wieder aus.

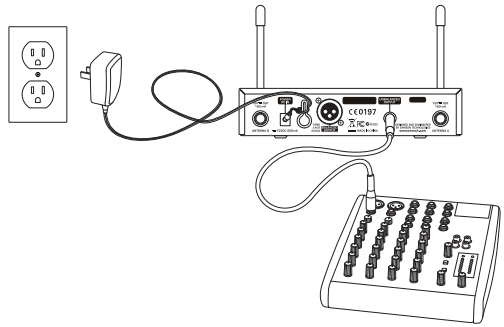

3. Schalten Sie Ihren Verstärker oder Mixer aus und regeln Sie die Lautstärke ganz herunter, verbinden Sie die symmetrische XLR- oder die unsymmetrische 6,3-mm-Ausgangsbuchse des CR99 mit dem Mikrofon- bzw. Line-Eingang eines Mixers oder Verstärkers. Drehen Sie den Pegelregler des CR99 auf Anschlag gegen den Uhrzeigersinn und schalten Sie ihn dann ein.

4. Halten Sie die Taste GROUP auf der Vorderseite des CR99-Empfängers gedrückt, um innerhalb der ausgewählten Gruppe nach verfügbaren Kanälen zu suchen.

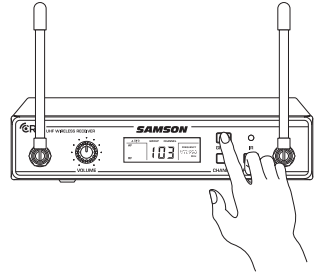

5. Halten Sie die CHANNEL-Taste des CR99 gedrückt, um die Funktion „IR Set“ auszuführen, die den Sender über Infrarot auf die gleiche Frequenz des Empfängers einstellt.

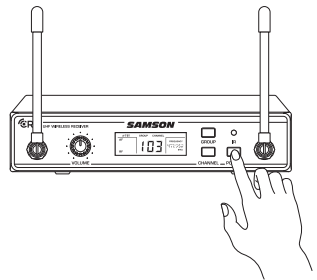

Kurzanleitung

- Positionieren Sie den ATX-Sender ca. 15-30 cm (6-12") von der Vorderseite des CR99, sodass das IR-Fenster des Senders zum IR-Sender auf der Vorderseite des CR99-Empfängers zeigt.
- Stellen Sie sicher, dass der ATX voll aufgeladen ist (siehe Abschnitt **Laden des ATX-Senders**) Schalten Sie die Stromversorgung des Senders ein, indem Sie die Power-Taste für 3 Sekunden gedrückt halten; bei Betätigung der Taste leuchtet die Anzeige-LED gelb und wird grün, wenn die Taste losgelassen wird und der ATX eingeschaltet ist.

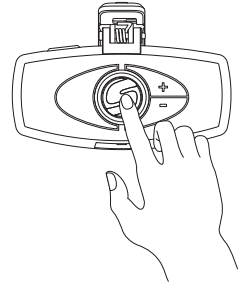

- Wenn die Übertragung abgeschlossen ist, empfängt der CR99 ein Funksignal und den Pilotton vom Sender. Die Funkpegelanzeige des CR99 leuchtet auf und zeigt damit an, dass er ein Funksignal vom Sender empfängt.
Hinweis: Der ATX empfängt nur in den ersten 10 Sekunden nach dem Einschalten Infrarotsignale vom Empfänger. Wenn Sie den Übertragungskanal wechseln müssen, müssen Sie zunächst den ATX ausschalten und dann wieder einschalten, um den neuen Kanal zu empfangen.

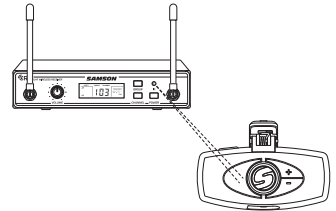

- Schalten Sie Ihren angeschlossenen Verstärker oder Mixer ein, lassen Sie die Lautstärke jedoch auf dem Minimum. Drehen Sie den Lautstärkereger des CR99 auf Anschlag im Uhrzeigersinn (Stellung „10 Uhr“). Dies ist der normale Arbeitspegel.

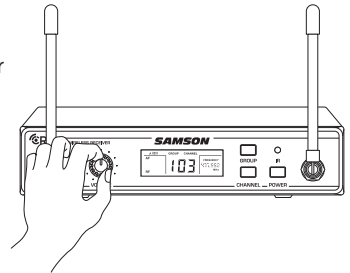

- Verbinden Sie das Mikrofon mit dem ATX-Sender. Sprechen, singen oder spielen Sie Ihr Instrument in der erwarteten Lautstärke in das Mikrofon. Drehen Sie die Lautstärke an Ihrem Verstärker oder Mixer langsam auf, bis die gewünschte Lautstärke erreicht ist.
- Gehen Sie den gesamten Auftrittsbereich ab, um sicherzustellen, dass eine unterbrechungsfreie Übertragung gewährleistet ist. Wenn Sie wahrnehmbare Unterbrechungen, eine allgemein verringerte Reichweite oder unerwartete Störgeräusche feststellen, wechseln Sie den Übertragungskanal des Systems nach den oben aufgeführten Schritten.

Bei der Verwendung mehrerer Systeme muss jedes System auf einen anderen Übertragungskanal eingestellt sein. Stellen Sie alle zusätzlichen Sender und Empfänger auf die gleiche Gruppe ein, um eine maximale Anzahl kompatibler Kanäle zur Verfügung zu haben. Führen Sie auf jedem Sender eine Kanalsuche durch, um den optimalen Kanal auszuwählen.

Laden des ATX-Senders

1. Rasten Sie den passenden Netzgerätestecker im Adapter ein.
2. Stecken Sie das magnetische Stromkabel in das mitgelieferte USB-Netzgerät ein (oder ein anderes 5-Volt-Gleichstromnetzgerät mit einem USB-Anschluss). Stecken Sie den Netzstecker in eine Steckdose.
3. Legen Sie den ATX-Sender auf eine ebene Oberfläche.
4. Verbinden Sie den magnetischen Stecker mit den goldbeschichteten Kontakten des Stromanschlusses am ATX-Sender. Das Kabel schnappt magnetisch am Anschluss ein. Der magnetische Stecker ist so geformt, dass er nur in einer Richtung angeschlossen werden kann.
Hinweis: Während des Ladevorgangs ist die Übertragungsfunktion deaktiviert.
5. Schauen Sie auf die Anzeige-LED am ATX-Sender, um zu prüfen, ob der Sender vollständig aufgeladen ist. Wenn die LED rot blinkt, lädt der ATX. Wenn die LED durchgehend rot leuchtet, ist der ATX vollständig aufgeladen.
6. Trennen Sie das magnetische Stromkabel vom ATX, wenn er vollständig aufgeladen ist.

Wenn Sie nach einem vollen Ladevorgang eine verkürzte Batteriebetriebszeit des ATX feststellen, können Sie bei Ihrem lokalen Samson-Vertriebspartner Ersatzbatterien bestellen, die Sie selbst einsetzen können.

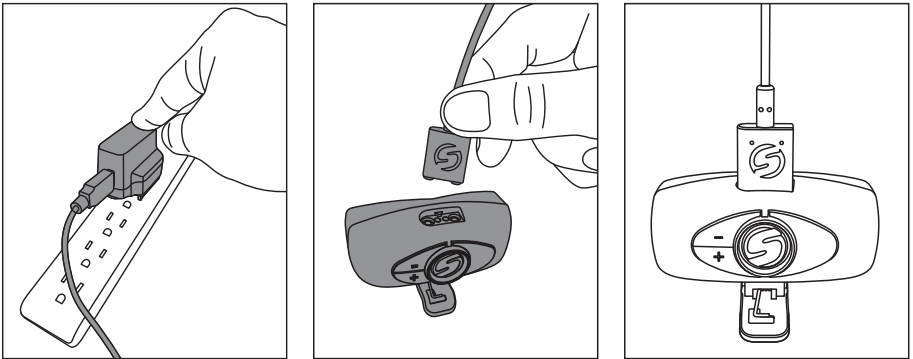

So halten Ihre Batterien am längsten:

- Laden Sie Batterien vor der ersten Verwendung vollständig auf.
- Laden Sie die Batterien vor jeder Verwendung vollständig auf.
- Ziehen Sie nach Abschluss des Ladevorgangs den Ladestecker ab oder entnehmen Sie die Batterie aus dem Ladegerät.
- Der optimale Temperaturbereich zum Verwenden und Lagern der Batterie ist 30–50 °C. Die Batterieleistung und der kann sich bei Temperaturen unter 30 °C verringern.

Warnung: Batterien (Akkupacks oder fest installierte Batterien) dürfen niemals großer Hitze wie direktem Sonnenlicht, Feuer oder ähnlichem ausgesetzt werden.

ACHTUNG: Wenn Sie die Batterien falsch einsetzen, besteht Explosionsgefahr! Ersetzen Sie Batterien nur durch solche desselben oder eines gleichwertigen Modells. Bei der Entsorgung von Batterien sind Umweltaspekte zu berücksichtigen.

Positionierung des Holzbläsermikrofons HM60

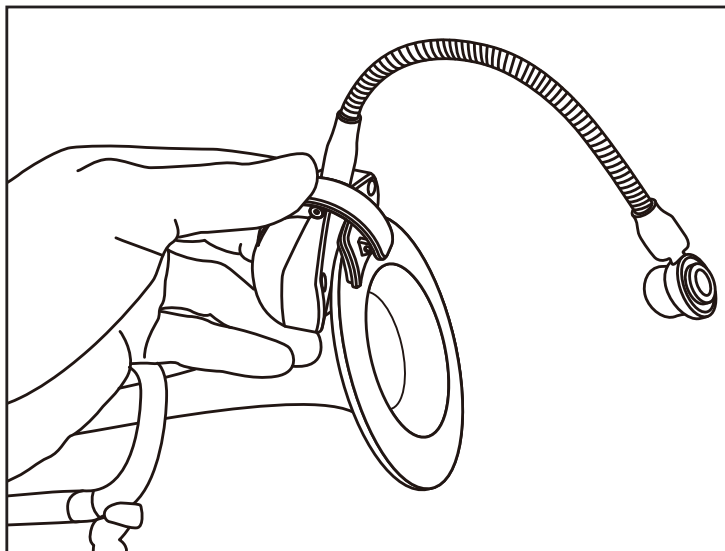

Bei der Positionierung des Holzbläsermikrofons HM60 sind einige allgemeine Hinweise zu befolgen. Stellen Sie das Mikrofon immer so nah wie möglich an der Klangquelle auf. Das fällt mit dem HM60 leicht, da sich der Wandler mit dem Schwanenhals einfach an die Schallquelle heranführen lässt. Beachten Sie außerdem, dass Sie das Mikrofon (bzw. sich selbst) hinter den PA-Lautsprechern positionieren sollten, um Rückkopplungen zu vermeiden. Achten Sie auf den Nahbesprechungseffekt, der eine deutliche Anhebung der tiefen Frequenzen (Bässe) bewirkt, wenn ein Mikrofon nah an einer Schallquelle aufgestellt wird. Da bedeutet, dass auch kleinste Änderungen des Abstands der Mikrofonkapsel zur Schallquelle erhebliche klangliche Auswirkungen haben können. Beachten Sie, dass Ihr Klang so persönlich wie Ihr musikalischer Stil ist und Sie daher unter Umständen durch Ändern der Mikrofonposition Ihren idealen Sound finden können. Wie immer ist auch hier Erfahrung unentbehrlich – finden Sie Ihre Position durch Experimentieren.

Nachfolgend haben wir einige Ansatzpunkte für Sie zusammengestellt.

Saxophon – Verwenden Sie den integrierten Clip, um den ATX-Sender am Schalltrichter des Instruments zu befestigen, und positionieren Sie das HM60-Mikrofon ca. 2–4 cm vom Mittelpunkt des Schalltrichters. Sie können das Mikrofon etwas nach außen bewegen, um einen etwas kantigeren Klang zu erzielen, oder bewegen Sie es für mehr Wärme zur Mitte.

Trompete – Verwenden Sie den integrierten Clip, um den ATX-Sender unter dem Schalltrichter des Instruments zu befestigen. Richten Sie das HM60-Mikrofon auf die Mitte des Schalltrichters. Da Trompeten jedoch extrem hohe Schalldruckpegel erzeugen, beginnen Sie mit einem vom Schalltrichter abgewandten Wandlerelement. Für bessere Signaltrennung und betonte Tiefen können Sie das Wandlerelement näher an den Schalltrichter heranführen.

Posaune – Befestigen Sie den Clip des ATX unter dem Schalltrichter und positionieren Sie das HM60-Mikrofon direkt in der Mitte. In dieser Position erhalten Sie optimale Signaltrennung bei flachem Frequenzgang.

Aufbau ATX-Sender

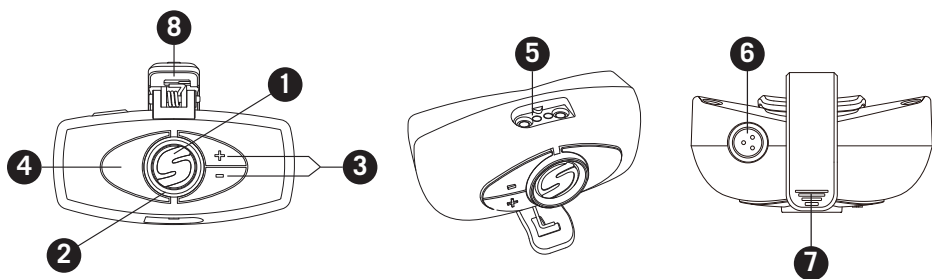

- 1. Power/Mute-Taste** – Halten Sie diese Taste für 3 Sekunden gedrückt, um die Einheit ein- bzw. auszuschalten. Ein kurzer Druck schaltet den Sender stumm bzw. hebt die Stummschaltung auf, wenn der Sender eingeschaltet ist.
- 2. Statusanzeige** – Diese LED zeigt den Betriebszustand, geringen Batterie-Ladezustand und den Ladestatus des Senders an. Die Tabelle unten erläutert die LED-Farben für verschiedene Funktionen/Zustände.

GRÜN	Normalbetrieb
GELB	Stummgeschaltet
Blinkt ROT	Schwache Batterie
	Lädt
ROT	Voll geladen

- 3. Lautstärketasten (+/-)** – Halten Sie eine der Lautstärketasten gedrückt, um die Lautstärke einzustellen. Jede Betätigung der Taste + oder – erhöht bzw. verringert die Lautstärke um einen Schritt. Es stehen insgesamt 9 Schritte zur Verfügung. Die LED der Statusanzeige blinkt bei Erhöhung der Lautstärke schneller und beim Absenken langsamer.
- 4. IR-Linse** – Dieses Fenster dient dem Empfang des Infrarotsignals vom Empfänger, wenn die Funktion IR SET zur Kanaleinstellung des Senders ausgeführt wird. Die IR-Linse ist nur für 10 Sekunden nach dem Einschalten des Senders aktiv.
- 5. Anschluss Ladegerät** – Verbinden Sie das mitgelieferte magnetische Ladekabel mit diesem abgedichteten, goldbeschichteten Anschluss zum Laden des internen Lithium-Ionen-Akkus. Der ATX kann durch Anschluss des Kabels an den USB-Anschluss eines Computers oder an ein beliebiges 5-Volt-Gleichstromnetzgerät mit USB-Ausgang aufgeladen werden.
HINWEIS: Das mitgelieferte Netzgerät lädt den ATX schneller als ein USB-Anschluss eines Computers.
- 6. Eingangsbuchse** – Schließen Sie hier das Eingabegerät über den Mini-XLR-Anschluss an. Der ATX wird entweder mit einem Lavalier-, Kopfbügel- oder Instrumentenmikrofon ausgeliefert.
- 7. Federklemme** – Mit diesem Clip können Sie den ATX-Sender an einem Gürtel, Hüftgurt oder am Schalltrichter von Instrumenten befestigen.

CR99-Empfänger – Aufbau Vorderseite

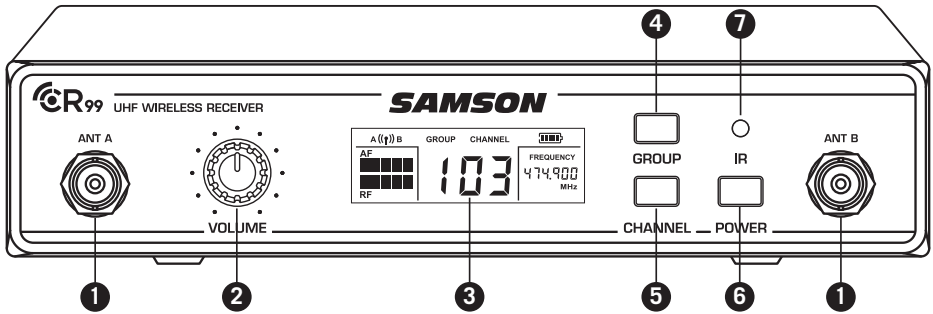

1. **Antennenbuchsen** – Die vorderen Bajonettanschlüsse für Antennen ermöglichen eine vollständige Drehung für ideale Positionierung. Im Normalbetrieb sollten beide Antennen senkrecht eingestellt ein.
2. **VOLUME-Regler** – Mit diesem Regler wird der Pegel des Audiosignals eingestellt, das über die symmetrischen und unsymmetrischen Ausgangsbuchsen auf der Rückseite ausgegeben wird. Der Referenzpegel befindet sich in der Anschlagposition im Uhrzeigersinn (Einstellung auf „10 Uhr“).
3. **LCD-Anzeige** – Zeigt Einstellungen von Sender und Empfänger an.
4. **GROUP-Taste** – Betätigen Sie diese Taste, um zur jeweils nächsten Gruppe zu schalten. Halten Sie die Taste gedrückt, um nach verfügbaren Kanälen innerhalb der ausgewählten Gruppe zu suchen.
5. **CHANNEL-Taste** – Betätigen Sie diese Taste, um zum jeweils nächsten Kanal in einer Gruppe zu schalten. Halten Sie die Taste gedrückt, um die Funktion „IR Set“ für die Einstellung des Betriebskanals für den Sender aufzurufen.
6. **POWER-Taste** – Halten Sie diese Taste gedrückt, um den CR99 ein- bzw. auszuschalten.
7. **IR-Sender** – Während „IR SET“ ausgeführt wird, wird hier ein Infrarotsignal zur Einstellung des Senderkanals ausgegeben.

Anzeige Empfänger

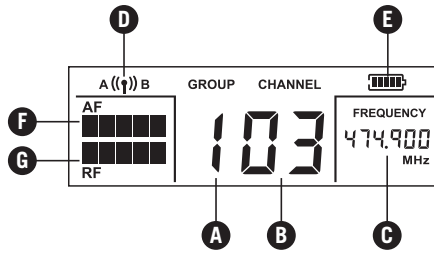

- A. Group** – Zeigt die ausgewählte Gruppe an
- B. Channel** – Zeigt den ausgewählten Kanal an
- C. Frequency** – Zeigt die Betriebsfrequenz des Kanals in der ausgewählten Gruppe an.
- D. Antennenindikator** – Zeigt an, welche Antenne aktiv ist (A oder B).
- E. Ladezustand Senderbatterie** – Zeigt den Ladezustand der Senderbatterie an.
- F. Audiopegel** – Zeigt den Pegel des empfangenen Audiosignals an.
- G. Funkpegel** – Zeigt den Pegel des empfangenen Funksignals an.

CR99-Empfänger – Aufbau Rückseite

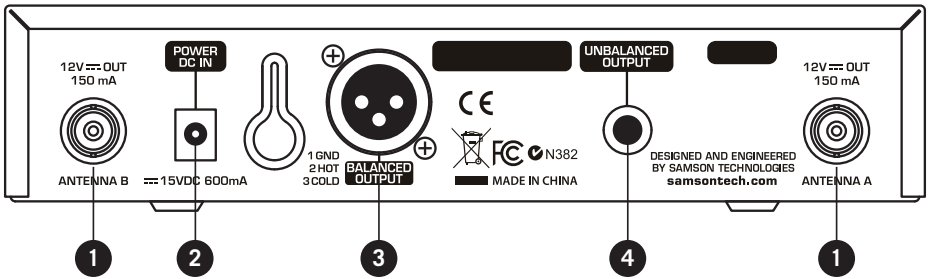

- 1. Antennenbuchsen** – Die hinteren Bajonettanschlüsse für Antennen ermöglichen eine vollständige Drehung für ideale Positionierung. Im Normalbetrieb sollten beide Antennen senkrecht eingestellt ein.
- 2. POWER DC IN** – Schließen Sie hier das mitgelieferte Netzteil an und verwenden Sie die Zugentlastung wie unten abgebildet. **WARNUNG:** Verwenden Sie kein anderes Netzgerät. Dies kann den CR99 beschädigen und führt dazu, dass Ihre Garantie erlischt.
- 3. BALANCED OUTPUT** – Diese elektronisch symmetrierte niederohmige (600 Ohm) XLR-Buchse dient dem Anschluss des CR99 an professionelle (+4 dBu) Audiogeräte. Die Pinbelegung ist wie folgt: Pin 1 Erde, Pin 2 phasenrichtig (heiß) und Pin 3 phasengedreht (kalt).
- 4. UNBALANCED OUTPUT** – Diese unsymmetrische hochohmige (5 kOhm) Klinkenbuchse (6,3 mm; ¼") dient dem Anschluss des CR99 an Consumer-Audiogeräte (-10 dBV). Die Verdrahtung ist wie folgt: Spitze: Signal; Schaft: Erde.

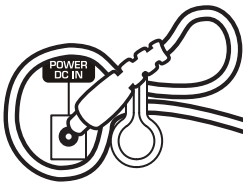

Verwenden der Zugentlastung: Nehmen Sie eine Kabelschleife und führen Sie sie durch die Zugentlastung. Führen Sie dann den Adapterstecker durch die Schleife, um einen Knoten zu machen.

Rackmontage

Der CR99-Empfänger kann mit den mitgelieferten Rackwinkeln in einem transportablen oder fest installierten 19"-Standardrack montiert werden. Befolgen Sie für die Montage des CR99 die folgenden einfachen Schritte:

Schrauben Sie die mitgelieferten Rackwinkel an beide Seiten des CR99 an.

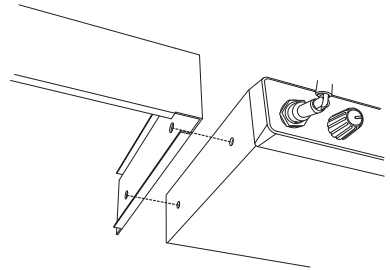

Positionieren Sie den CR99 an einem freien Rackplatz und schieben Sie ihn in das Rack, sodass die Rackwinkel die Schienen des Rackgehäuses berühren und an den Bohrungen in den Schienen ausgerichtet sind.

Befestigen Sie den Empfänger mit geeigneten Rackschrauben (nicht im Lieferumfang) im Rackgehäuse. Um gleichmäßige Kräfte und Balance bei der Installation des Empfängers sicherzustellen, sollten Sie die Schrauben über Kreuz festziehen: oben links -> unten rechts -> oben rechts -> unten links.

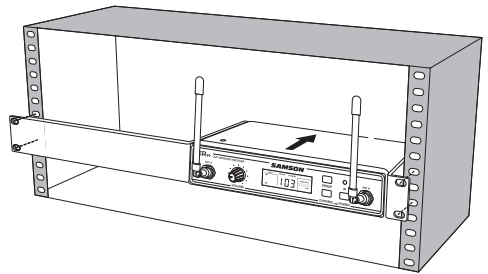

Um zwei CR99-Empfänger in einer Höheneinheit des Racks zu montieren, wird das System mit einem Verbindungsstück für die Verbindung zweier CR99 ausgeliefert. Verschrauben Sie das Verbindungsstück mit der Unterseite beider Empfänger und bringen Sie an beiden Empfängern die kurzen Rackwinkel an.

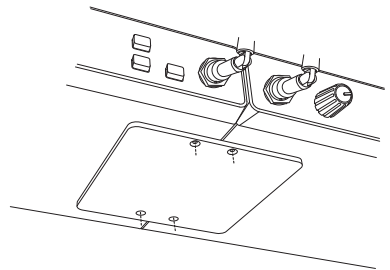

Montieren Sie die Empfänger mit dem oben beschriebenen Muster über Kreuz im Rack.

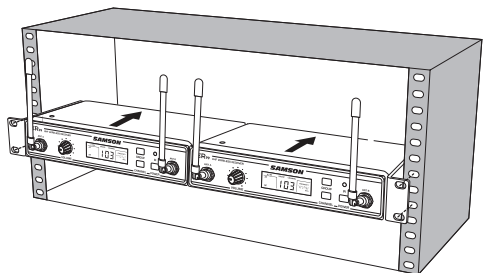

Kanalbelegungsplan

Gruppe K 470–494 MHz								
	Kanal							
Gruppe	00	01	02	03	04	05	06	07
0	473,050	474,425	474,900	480,475	484,075	486,975	487,975	492,425
1	470,125	471,500	471,975	477,550	481,150	484,050	485,050	489,500
2	470,525	471,900	472,375	477,950	481,550	484,450	485,450	489,900
3	471,075	472,450	472,925	478,500	482,100	485,000	486,000	490,450
4	471,475	472,850	473,325	478,900	482,500	485,400	486,400	490,850
5	472,025	473,400	473,875	479,450	483,050	485,950	486,950	491,400
6	472,425	473,800	474,275	479,850	483,450	486,350	487,350	491,800
7	473,375	474,750	475,225	480,800	484,400	487,300	488,300	492,750
8	473,925	475,300	475,775	481,350	484,950	487,850	488,850	493,300
9	474,325	475,700	476,175	481,750	485,350	488,250	489,250	493,700

Gruppe D** 542–566 MHz								
	Kanal							
Gruppe	00	01	02	03	04	05	06	07
0	545,050	546,425	546,900	552,475	556,075	558,975	559,975	564,425
1	542,125	543,500	543,975	549,550	553,150	556,050	557,050	561,500
2	542,525	543,900	544,375	549,950	553,550	556,450	557,450	561,900
3	543,075	544,450	544,925	550,500	554,100	557,000	558,000	562,450
4	543,475	544,850	545,325	550,900	554,500	557,400	558,400	562,850
5	544,025	545,400	545,875	551,450	555,050	557,950	558,950	563,400
6	544,425	545,800	546,275	551,850	555,450	558,350	559,350	563,800
7	545,375	546,750	547,225	552,800	556,400	559,300	560,300	564,750
8	545,925	547,300	547,775	553,350	556,950	559,850	560,850	565,300
9	546,325	547,700	548,175	553,750	557,350	560,250	561,250	565,700

Gruppe G* 863–865 MHz								
	Kanal							
Gruppe	00	01	02	03	04	05	06	07
0	863,050	863,550	863,750	864,050	864,250	864,550	864,750	864,950
1	863,100	863,600	863,800	864,100	864,300	864,600	864,800	863,300
2	863,150	863,650	863,850	864,150	864,350	864,650	864,850	863,350
3	863,200	863,700	863,900	864,200	864,400	864,700	864,900	863,400

* Nicht zur Verwendung in den USA und Kanada.

** Nicht zur Verwendung in der EU.

Fragen zu verfügbaren Kanälen in Ihrem Gebiet richten Sie bitte an Ihren örtlichen Samson-Vertriebspartner.

Technische Daten

System

Reichweite	100 m (300') bei Sichtkontakt
Audio-Frequenzbereich	50 Hz–15 kHz
Klirrfaktor (gesamt)	<1 % (@Audio 1 kHz, Funk 46 dBu)
Dynamikbereich	>100 dB A-gewichtet
Signal-Rauschabstand	>95 dB
Betriebstemperatur	-10 bis +60 °C
Pilottonfrequenz	32,768 kHz

ATX-Mikrofonsender

Eingangsbuchse	Mini-XLR (P3)
Eingangsimpedanz	3 k Ω
Bereich Eingangspegel	20 dB
Funkleistung	10 mW EIRP
Stromversorgung	3,6 V 500 mAh wiederaufladbare Lithium-Ionen-Batterie
Batterielaufzeit	8 Stunden
Abmessungen (LxBxH)	150 x 170 x 100 mm 5,9" x 6,7" x 3,9"
Gewicht	60 g (0,13 lb)

CR99-Empfänger

Audio-Ausgangspegel – unsymmetrisch	+14 dBu
Audio-Ausgangspegel – symmetrisch	+9 dBu
Audio-Ausgangsimpedanz – unsymmetrisch	810 Ohm
Audio-Ausgangsimpedanz – symmetrisch	240 Ohm
Empfindlichkeit	-100 dBm / 30 dB sinad
Spiegelunterdrückung	>50 dB
Betriebsspannung	15 VDC, 200 mA
Abmessungen (LxBxH)	200 x 150 x 42 mm 7,87" x 5,9" x 1,6"
Gewicht	0,946 kg (2,08 lb)

Bei Samson verbessern wir unsere Produkte kontinuierlich. Entsprechend behalten wir uns das Recht vor, Spezifikationen und Abbildungen ohne vorherige Ankündigung zu ändern.

ENGLISH

FRANÇAIS

DEUTSCHE

ESPAÑOL

ITALIANO

Información importante sobre seguridad



ATENCIÓN
¡RIESGO DE ELECTROCUCIÓN!
¡NO ABRIR!



Este símbolo de un relámpago con punta de flecha dentro de un triángulo equilátero está destinado a alertar al usuario de la presencia de "voltaje peligroso" no aislado dentro de la caja del producto, que puede ser de la suficiente magnitud como para constituir un riesgo de descarga eléctrica.



El signo de exclamación dentro de un triángulo equilátero está destinado a alertar al usuario de la presencia de instrucciones importantes de funcionamiento y mantenimiento en la documentación que se adjunta con el aparato.

PRECAUCIÓN: PARA REDUCIR EL RIESGO DE DESCARGA ELÉCTRICA, NO RETIRE LA CUBIERTA (O PARTE TRASERA). NO HAY EN SU INTERIOR PIEZAS QUE EL USUARIO PUEDA REPARAR. ENCARGUE CUALQUIER REPARACIÓN A PERSONAL DE SERVICIO CUALIFICADO.

ADVERTENCIA

PARA EVITAR EL PELIGRO DE INCENDIO O DESCARGA ELÉCTRICA, NO UTILICE ESTE ENCHUFE CON UN CABLE DE EXTENSIÓN, RECEPTÁCULO U OTRA TOMA DE CORRIENTE A MENOS QUE LAS PATILLAS PUEDAN INSERTARSE COMPLETAMENTE, CON OBJETO DE EVITAR QUE LAS PATILLAS QUEDEN EXPUESTAS. PARA EVITAR EL PELIGRO DE INCENDIO O DESCARGA ELÉCTRICA, NO EXPONGA ESTE APARATO A LA LLUVIA O LA HUMEDAD. PARA EVITAR DESCARGAS ELÉCTRICAS, INSERTE COMPLETAMENTE LA PATILLA ANCHA DEL ENCHUFE EN LA TOMA DE CORRIENTE.



Si desea desechar este producto, no lo mezcle con los residuos domésticos de tipo general. Existe un sistema de recogida por separado para los productos electrónicos, de conformidad con la legislación que requiere un tratamiento, recuperación y reciclaje adecuados.

Los domicilios particulares de los 28 estados miembro de la UE, y de Suiza y Noruega, pueden devolver sus productos electrónicos usados sin cargo alguno en instalaciones de recogida designadas o a un vendedor (en caso de que usted comprara uno nuevo similar). Para los países no mencionados arriba, por favor, póngase en contacto con sus autoridades locales para informarse sobre un método de eliminación correcto. Haciéndolo así, tendrá la seguridad de que su producto desechado se somete al tratamiento, recuperación y reciclaje necesarios y, de esta manera, evitará efectos potencialmente negativos en el entorno y la salud humana.

Información importante sobre seguridad

1. Lea estas instrucciones.
2. Guarde estas instrucciones.
3. Preste atención a todas las advertencias.
4. Siga todas las instrucciones.
5. No use este aparato cerca del agua.
6. Limpie únicamente con un paño seco.
7. No obstruya ninguna abertura de ventilación. Instale de conformidad con las instrucciones del fabricante.
8. No instale cerca de ninguna fuente de calor, como radiadores, rejillas de calefacción, estufas u otros aparatos (incluyendo amplificadores) que produzcan calor.
9. No anule el propósito de seguridad del enchufe polarizado o de tipo de conexión a tierra. Un enchufe polarizado tiene dos patillas, siendo una más ancha que la otra. Un enchufe de tipo de conexión a tierra tiene dos patillas y una tercera clavija de conexión a tierra. La patilla ancha o la tercera clavija se proporcionan para su seguridad. Si el enchufe que se proporciona no encaja en su toma de corriente, consulte a un electricista para sustituir la toma obsoleta.
10. Evite pisar o pellizcar el cable de alimentación, en especial en los enchufes, los receptáculos y en el punto de donde salen del aparato.
11. Use únicamente conexiones/accesorios especificados por el fabricante.
12. Use únicamente con el carro, soporte, trípode, ménsula o mesa que especifique el fabricante o que se haya vendido junto con el aparato. Cuando se utilice un carro, tenga precaución cuando mueva la combinación de carro/aparato para evitar daños producidos por posibles vuelques.
13. Desenchufe el aparato durante las tormentas eléctricas o cuando no vaya a utilizarse durante largos períodos de tiempo.
14. Encargue todas las reparaciones a personal cualificado. Las reparaciones son necesarias cuando el aparato ha resultado dañado en cualquier forma; por ejemplo, si el enchufe o el cable de alimentación están dañados, se han derramado líquidos o han caído objetos en el interior del aparato, si ha estado expuesto a lluvia o humedad, no funciona con normalidad, o se ha dejado caer.
15. No se debe exponer este aparato a gotas o salpicaduras de agua, ni depositar objetos que contengan líquido, como vasos, encima del aparato.
16. Precaución - Para evitar descargas eléctricas, inserte completamente la patilla ancha del enchufe en la toma de corriente.
17. Por favor, mantenga un entorno bien ventilado en los alrededores de la unidad al completo.
18. El adaptador de conexión directa se utiliza como dispositivo de conexión; el dispositivo de conexión deberá ser fácilmente accesible.
19. Las pilas (el pack de pilas o las pilas instaladas) no deberán ser expuestas a calor excesivo, como la luz solar, fuego o similares.



Información importante sobre seguridad

Normas y reglamentos de la FCC

Los receptores inalámbricos Samson están certificados en virtud del epígrafe 15 de las normas de la FCC, y los transmisores están certificados en virtud del epígrafe 74 de las normas de la FCC. El licenciado del equipo de Samson es responsabilidad del usuario, y la concesión de licencias depende de la clasificación del usuario, la aplicación y la frecuencia seleccionada.

Este dispositivo cumple con la Parte 15 de las Normas FCC Clase B y RSS-210 de Industry & Science Canada.

Su operación está sujeta a las dos condiciones siguientes:

- (1) Este dispositivo no debe ocasionar interferencia perjudicial, y
- (2) este dispositivo debe aceptar cualquier interferencia recibida, incluyendo interferencias que puedan causar un funcionamiento no deseado. Apto para uso doméstico o profesional.

NOTA: Este equipo ha sido sometido a pruebas y se ha encontrado que cumple con los límites para un dispositivo digital de Clase B, de conformidad con el epígrafe 15 de las normas de la FCC. Estos límites están diseñados para proporcionar protección razonable contra interferencias perjudiciales en una instalación residencial. Este equipo genera, usa y puede irradiar energía de radiofrecuencia y, de no instalarse y ser usado de acuerdo con las instrucciones, podría provocar interferencias perjudiciales a las radiocomunicaciones. No obstante, no se garantiza que las interferencias no puedan ocurrir en una instalación en particular. Si el equipo provoca interferencias perjudiciales en la recepción de radio o televisión, lo cual puede determinarse encendiendo y apagando el equipo, se anima al usuario a que trate de corregir la interferencia adoptando una o más de las siguientes medidas:

- Reoriente o cambie de ubicación la antena receptora.
- Aumente la separación entre el equipo y el receptor.
- Conecte el equipo a una toma de corriente en un circuito diferente a aquel al que está conectado el receptor.
- Si necesita ayuda, consulte a su vendedor o a un técnico de radio/TV con experiencia.

ADVERTENCIA: Cualquier cambio o modificación no aprobada de forma expresa por la parte responsable del cumplimiento podría anular la autoridad del usuario para manejar el equipo.

Este equipo está previsto para ser usado en aplicaciones de microfonía inalámbrica.

Este equipo está destinado a ser comercializado en: AT, BE, CH, CY, CZ*, DK, EE, FI*, FR*, DE*, GR*, HU, IE, IS, IT, LV, LT*, LU, MT*, NL, NO*, PL* PT, RO, SK, SI, ES, SE, UK

*Sujeto a licencia. Por favor, póngase en contacto con su autoridad nacional en materia de frecuencias para recibir información acerca del uso legal disponible en su área. Cualquier cambio o modificación no aprobada expresamente por Samson Technologies Corp. podría anular su autoridad para hacer funcionar el equipo.

Por la presente, Samson Technologies Corp., declara que CR99 y ATX guardan conformidad con los requisitos esenciales y otras disposiciones relevantes de la Directiva 2014/53/UE. La declaración de conformidad puede consultarse en:

http://www.samsontech.com/site_media/support/manuals/AirLineATX_DOC.pdf



Introducción

Felicidades por haber adquirido el Sistema Inalámbrico AirLine ATX de Samson. El AirLine ATX es el transmisor de micrófono de frecuencia variable más pequeño del mercado. Es la solución ideal para aquellos que necesitan un sistema de sonido excepcional sin el inconveniente de un transmisor grande.

Con el CR99 incluido recibido, que presenta una pantalla LCD grande con retroiluminación, un uso sencillo gracias a la selección de canal de búsqueda automática y un ajuste por infrarrojos para la sincronización del transmisor y el canal del receptor, el AirLine ATX es fácil de configurar y utilizar. El sistema AirLine ATX garantiza un rendimiento sencillo sin interrupciones utilizando el diseño True RF Diversity con un tono piloto y una función de silenciado automático. Esta configuración ofrece una distancia de funcionamiento máxima que elimina cualquier ruido de fondo cuando los transmisores están fuera de rango o apagados.

El AirLine ATX se comercializa en tres configuraciones. El Sistema de Auriculares AHX puede configurarse con el micrófono para auriculares DE5 o Qe, el Sistema ALX Lavalier con el micrófono de corbata LM8 y el Sistema de Instrumentos de Viento AWX con el micrófono de instrumentos de viento HM60. El AirLine ATX incluye un kit de rack estándar de 19" para la instalación permanente o el transporte en un rack móvil.

En estas páginas, encontrará una descripción detallada de las funciones del Sistema inalámbrico ATX AirLine, así como instrucciones paso a paso para su uso y configuración. Si su sistema inalámbrico se adquirió en los Estados Unidos, encontrará también una tarjeta de registro incluida. No olvide seguir las instrucciones, de modo que pueda recibir asistencia técnica online y para que en el futuro podamos enviarle información actualizada acerca de este y de otros productos Samson. Consulte también nuestro sitio web www.samsontech.com para obtener completa información sobre toda nuestra línea de productos.

Le recomendamos conservar los siguientes registros como referencia, además de una copia de su recibo de compra:

Número de serie del receptor: _____

Número de serie del transmisor: _____

Fecha de compra: _____

Si tiene alguna pregunta o comentario sobre el Sistema de micrófono AirLine ATX u otros productos de Samson, no dude en ponerse en contacto con nosotros en support@samsontech.com.

Con un cuidado y mantenimiento adecuados, su sistema inalámbrico Airline ATX funcionará sin problemas durante muchos años. En el caso de que su sistema inalámbrico AirLine ATX necesitara ser reparado, deberá obtener un número de autorización de devolución (Return Authorization, RA) antes de expedir su unidad a Samson. Sin este número, su unidad no será aceptada. Visite www.samsontech.com/ra para obtener un número RA antes de enviar su unidad. Conserve los materiales del embalaje original y, si es posible, devuelva la unidad en su caja de cartón original. Si su sistema inalámbrico AirLine ATX fue adquirido fuera de los Estados Unidos, póngase en contacto con su distribuidor local para conocer detalles acerca de la garantía e información sobre reparaciones.

Inicio rápido

Para que su sistema inalámbrico funcione correctamente, tanto el receptor como el transmisor deben estar ajustados al mismo canal. Siga este procedimiento básico para configurar y utilizar su Sistema inalámbrico AirLine ATX:

1. Coloque el CR99 físicamente donde se vaya a utilizar y extienda las antenas en vertical. La regla general es mantener una "línea visual" entre el receptor y el transmisor, de manera que la persona que esté usando o portando encima el transmisor pueda ver el receptor.
2. Con el CR99 apagado, conecte el adaptador de corriente. Encienda el CR99 momentáneamente para confirmar que la unidad está recibiendo potencia. Luego apague el CR99.

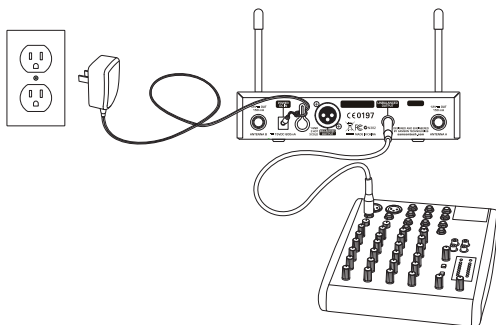

3. Con su amplificador o mezcladora apagados y el control del volumen bajado del todo, conecte la clavija de salida del receptor CR99 a la entrada de nivel de línea o micrófono de una mezcladora o amplificador utilizando la salida XLR balanceada o una salida de nivel de línea de 1/4" no balanceada. Gire el mando de Nivel del CR99 completamente en dirección contraria a las agujas del reloj y enciéndalo.

4. Mantenga pulsado el botón GROUP (grupo) de la parte delantera del receptor CR99 para buscar un canal disponible en el grupo seleccionado.

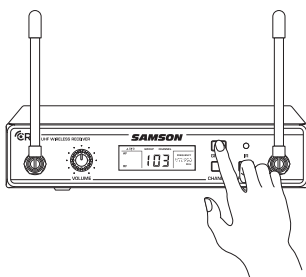

5. Mantenga pulsado el botón CHANNEL (canal) del CR99 para ejecutar un ajuste de IR, el cual sincronizará el transmisor al mismo canal que el receptor mediante transmisión de infrarrojos.

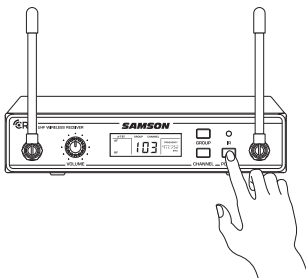

Inicio rápido

- Coloque el transmisor ATX a una distancia aproximada de 6"-12" (15-30 cm) de la parte frontal del CR99 con la ventana de IR del transmisor orientada hacia el transmisor de IR del panel delantero del receptor CR99.
- Asegúrese de que el transmisor ATX está completamente cargado (consulte la sección **Carga del Transmisor ATX**). Active la potencia para el transmisor manteniendo pulsado el botón Power (encendido) durante 3 segundos; el LED indicador se iluminará en amarillo cuando se pulse el botón y volverá a adoptar el color verde cuando se suelte y el ATX esté encendido.
- Cuando la transmisión se haya completado, el CR99 recibirá señales de RF y el código de tonos del transmisor. El medidor de RF del CR99 se iluminará, indicando que está recibiendo señal inalámbrica procedente del transmisor.

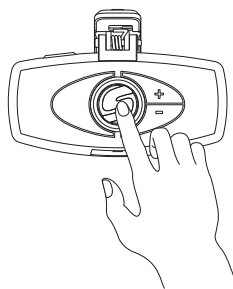

Nota: el ATX solo aceptará transmisiones por infrarrojos del receptor durante los 10 primeros segundos después de que se haya encendido el ATX. Si necesita cambiar el canal de funcionamiento, el ATX deberá apagarse primero y luego volverse a encender para recibir el nuevo canal.

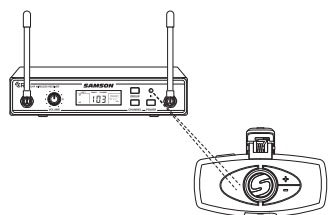

- Encienda su amplificador o mezcladora, pero baje el volumen por completo. Ajuste la perilla de volumen del CR99 totalmente hacia la derecha (hasta el ajuste "10"). Esta es la ganancia de la unidad.

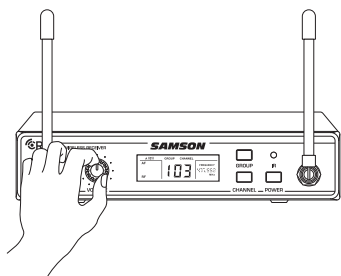

- Enchufe el micrófono en el transmisor ATX. Hable, cante o toque su instrumento en el micrófono a un nivel normal. Vaya subiendo poco a poco el volumen de su amplificador o mezcladora hasta que se alcance el nivel deseado.
- Camine por la zona donde se va a desarrollar la actividad para asegurarse de que la cobertura es consistente en todos los lugares. Si encuentra que el sistema muestra caídas de sonido perceptibles, un rango de funcionamiento general reducido, o inesperadas ráfagas de ruido, cambie el canal operativo del sistema siguiendo los pasos ya descritos.

Cuando se utilicen varios sistemas, cada uno de ellos deberá configurarse en un canal de funcionamiento diferente. Configure todos los transmisores y receptores adicionales en el mismo Grupo para maximizar el número canales compatible. Lleve a cabo una exploración de canales para cada transmisor para seleccionar el canal óptimo.

Carga del transmisor ATX

1. Coloque en su sitio el enchufe del conector de red apropiado en el adaptador.
2. Introduzca el cable de alimentación magnético en el enchufe de CA del USB incluido (o cualquier adaptador de CC de 5 voltios que tenga un puerto USB). Introduzca el enchufe de CA en una salida eléctrica.
3. Coloque el transmisor ATX sobre una superficie plana.
4. Conecte el conector magnético al puerto de alimentación de contacto dorado de la parte inferior del transmisor ATX. El cable se enchufa al puerto magnéticamente.
El conector magnético está codificado así que solo se conectará en una única dirección.
Nota: La transmisión se desactiva durante la carga.
5. Observe la luz indicadora del transmisor ATX para determinar cuándo ha terminado de cargar el transmisor. Cuando la luz parpadee en rojo, el ATX estará cargado. Cuando la luz roja deje de parpadear, esto indica que el ATX está completamente cargado.
6. Desconecte el cable de alimentación magnético del ATX una vez esté completamente cargada la unidad.

Si observa que la duración de la batería del ATX es cada vez menor después de una recarga completa, puede realizar el pedido de una batería sustituable de usuario de su distribuidor Samson local.

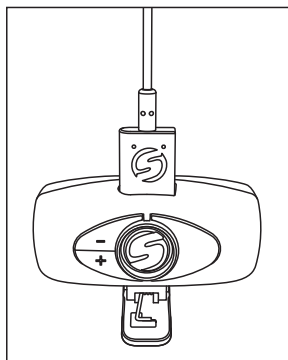
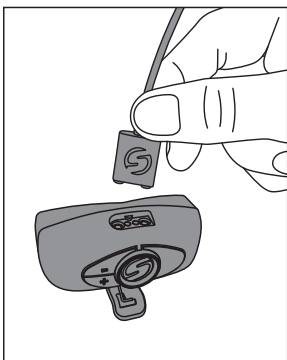
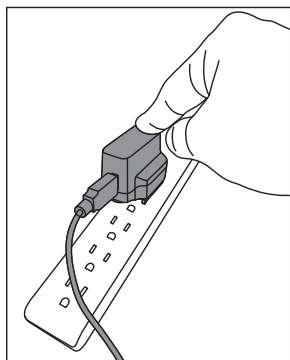

Cómo aprovechar al máximo la pila recargable:

- Cargue completamente las pilas antes de su primer uso.
- Cargue del todo la pila antes de que vaya a usarse.
- Después de haber cargado la pila, desenchufe el cargador de la toma de corriente o retire la pila del cargador.
- La franja de temperatura óptima para usar y almacenar la pila es de 50°F - 86°F (30°C - 50°C). El rendimiento y el funcionamiento de la pila pueden disminuir a temperaturas inferiores de 50°F (30°C).

Advertencias: las pilas (el pack de pilas o las pilas instaladas) no deberán ser expuestas al calor excesivo, como la luz solar, fuego o similares.

PRECAUCIÓN: Peligro de explosión por reemplazo incorrecto de pilas. Use únicamente pilas iguales o equivalentes para la sustitución. Deberá prestarse especial atención a los aspectos medioambientales del desechado de la pila.

Colocación del micrófono para instrumentos de viento HM60

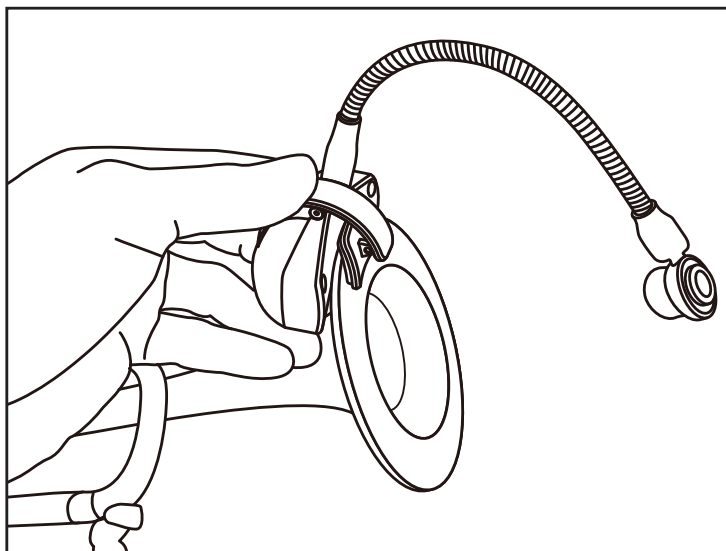

Cuando coloque el micrófono para instrumentos de viento HM60, hay una serie de reglas generales que debe tener en cuenta. Coloque siempre el micrófono lo más cerca posible de la fuente de sonido. Esto es sencillo con el HM60 ya que el cuello de cisne integrado garantiza que el elemento del micrófono se encuentra próximo a la fuente. Tenga también en cuenta que para minimizar los problemas de retroalimentación, deberá colocar el micrófono (y si fuera necesario, también usted mismo) detrás de los altavoces principales PA. Tenga presente un fenómeno denominado “efecto de proximidad”, que causa un aumento considerable en las bajas frecuencias (respuesta de graves) cuando un micrófono está cerca de una fuente de audio. Esto significa que si se realizan ligeros ajustes en la distancia del elemento del micrófono, podrá modificar la calidad tonal del sonido. Tenga en cuenta que su sonido es tan personal como su estilo de reproducción y, por lo tanto, puede que note que cambiando la posición del micrófono consigue el sonido que desea. Como sucede con todo, lo mejor es probar, así que enchufe, suba el volumen y escuche.

A continuación se indican algunos puntos de partida para ayudarle.

Saxófono – Utilice el clip integrado para sujetar el transmisor ATX a la campana del instrumento y coloque el micrófono HM60 unos 2,5-5 cm del centro de la campana. Puede apartar un poco el micrófono para lograr extra nitidez, o acercarlo para lograr extra calidez.

Trompeta – Utilice el clip integrado para sujetar el transmisor ATX a la parte inferior de la campana del instrumento. Dirija el micrófono HM60 hacia el centro de la campana, pero dado que la trompeta puede producir algunos de los niveles SPL más altos, empiece con el elemento del micrófono separado de la campana. Pruebe a acercarlo al elemento del micrófono a la campana para un mejor aislamiento y una respuesta de más baja frecuencia.

Trombón – Sujete el clip del ATX a la parte inferior de la campana y coloque el micrófono HM60 directamente en el centro. En esta posición logrará el máximo aislamiento con una completa respuesta de frecuencia.

Legendas del Transmisor ATX

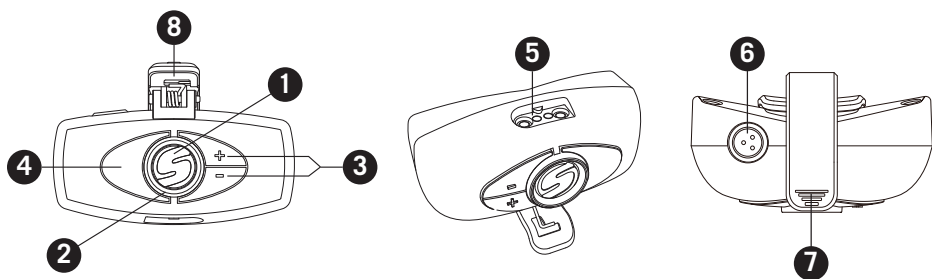

- 1. Botón de alimentación/silenciado** - Pulsar y mantener pulsado durante 3 segundos para encender o apagar la unidad. Una rápida pulsación y liberación silenciará o cancelará el silenciado cuando el transmisor esté encendido.
- 2. Indicador de estado** - Este LED muestra el modo de operación: estado de nivel de pila baja y recarga del transmisor. El siguiente gráfico define los colores LED para cada función.

VERDE	Funcionamiento normal
NARANJA	Silenciado
ROJO parpadeando	Baja carga de la pila
	Cargando
ROJO	Completamente cargado

- 3. Botones de volumen +/-** - Pulsar y mantener pulsado el botón de Volumen para ajustar el volumen. Pulse el botón + o - para aumentar o reducir el nivel un paso con cada pulsación del botón. Hay un total de 9 niveles de volumen. La luz indicador de estado parpadeará más rápido por cada incremento realizado y más lento por cada disminución realizada.
- 4. Lente IR** - Esta ventana se utiliza para capturar la señal de infrarrojos enviada desde el receptor durante el ajuste de IR para canalizar el transmisor. La Lente IR solo está activa durante los primeros 10 segundos después de encender el transmisor.
- 5. Conector de carga** - Conecte el cable de carga magnético suministrado al conector de carga de contacto sellado dorado para recargar la batería de iones de litio interna. El ATX puede recargarse conectando el cable a un conector USB de un puerto USB del ordenador o a cualquier adaptador de CC de 5 voltios que tenga una salida USB.
NOTA: el adaptador incluido cargará el ATX más rápido que un puerto USB de ordenador.
- 6. Conector de entrada** - Conecte el dispositivo de entrada mediante el conector mini-XLR. El ATX se suministra con un micrófono de corbata, auriculares o un micrófono para instrumentos.
- 7. Clip de resorte** - Utilice este clip para sujetar el transmisor ATX a un cinturón, una banda de cintura o una campana de un instrumento.

Receptor CR99 - Leyenda de la parte frontal

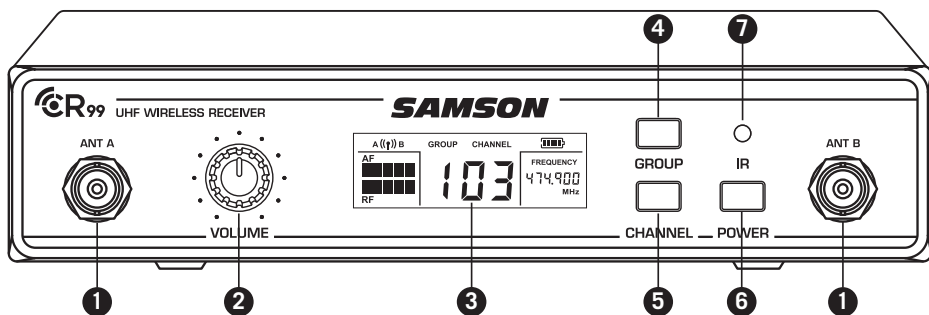

- 1. Clavijas de la antena** - Las clavijas de la antena BNC delanteras permiten la completa rotación para una óptima colocación. Durante el funcionamiento normal, ambas antenas deberán estar colocadas en posición vertical.
- 2. Control VOLUME (volumen)** - Este mando ajusta el nivel de la señal de audio que se está emitiendo a través de las clavijas de salida balanceada y no balanceada del panel trasero. El nivel de referencia se obtiene cuando el mando se gira por completo hacia la derecha (a su ajuste "10").
- 3. Visualizador del LCD** - Muestra los ajustes del transmisor y del receptor.
- 4. Botón GROUP (grupo)** - Pulse y libere el botón para pasar por los diferentes grupos disponibles. Pulse y mantenga pulsado el botón para buscar los canales disponibles en el grupo seleccionado.
- 5. Botón CHANNEL (canal)** - Pulse y libere el botón para pasar por los diferentes canales disponibles en un grupo. Pulse y mantenga pulsado el botón para introducir el ajuste IR que se utiliza para ajustar el canal de funcionamiento del transmisor.
- 6. Botón POWER (alimentación)** - Pulse y mantenga pulsado el botón de encendido del CR99.
- 7. Transmisor IR** - Durante el "IR SET" (ajuste de IR), se utiliza una luz de infrarrojos para ajustar el canal del transmisor.

Visualizador del receptor

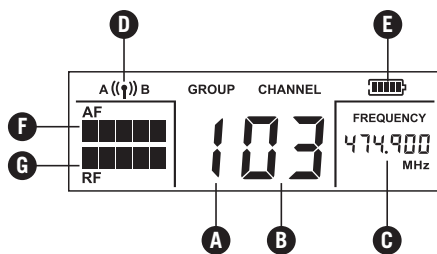

- A. Group (Grupo)** - Muestra el grupo seleccionado
- B. Channel (Canal)** - Muestra el canal seleccionado
- C. Frequency (Frecuencia)** - Indica la frecuencia de funcionamiento del Grupo y Canal seleccionados.
- D. Indicador de antena** - Indica la antena activa (A o B).
- E. Nivel de la pila del transmisor** - Indica el nivel de la pila del transmisor.
- F. Medidor de sonido** - Indica la potencia de la señal de audio entrante.
- G. Medidor de señales RF** - Indica la fuerza de la señal de radio entrante.

Receptor CR99 - Leyenda de la parte trasera

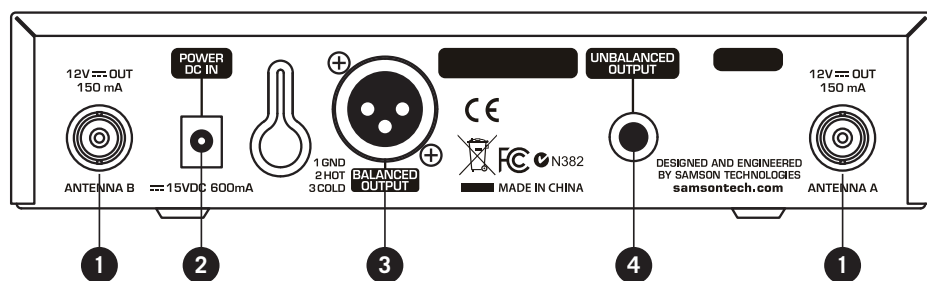

- 1. Clavijas de antena** - Las clavijas de antena BNC traseras permiten el giro completo para una colocación óptima. Durante un funcionamiento normal, ambas antenas deben colocarse en posición vertical.
- 2. Entrada CC** - Conecte el adaptador de potencia suministrado aquí, con ayuda del liberador de tensión tal como se muestra en la ilustración a continuación. **ADVERTENCIA:** no sustituya ningún otro tipo de adaptador eléctrico. Si lo hace puede provocar daños graves en el CR99 y se anulará la garantía.
- 3. BALANCED OUTPUT (salida balanceada)** - Utilice esta clavija XLR de baja impedancia electrónicamente balanceada (600 Ohm) cuando conecte el CR99 a equipo de sonido profesional (+4dBu). El cableado del pin es el siguiente: Clavija 1 tierra, Clavija 2 alta (caliente) y Clavija 3 baja (fría).
- 4. UNBALANCED OUTPUT (salida no balanceada)** - Utilice esta clavija de 1/4" de alta impedancia (5K Ohm) no balanceada cuando conecte el CR99 al equipo de audio de consumo (-10dBV). El cableado es el siguiente: punta caliente, malla tierra.

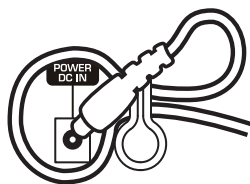

Utilización de la liberación de tensión: Haga un bucle con el cable y páselo por el punto de liberación de tensión y luego pase el enchufe del adaptador por el bucle para crear un nudo.

Montaje en rack

El receptor CR99 puede instalarse en un rack de 19" estándar para su transporte o instalación permanente utilizando los soportes de rack incluidos. Lleve a cabo los siguientes sencillos pasos para montar el CR99:

Acople los soportes de rack incluidos atornillando cada uno de ellos a los laterales del CR99.

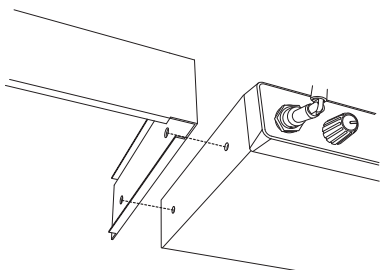

Coloque el receptor CR99 en un espacio de rack disponible y deslícelo hasta que los soportes de rack toquen los rieles de la carcasa del rack y queden alineados con los orificios de los rieles del rack.

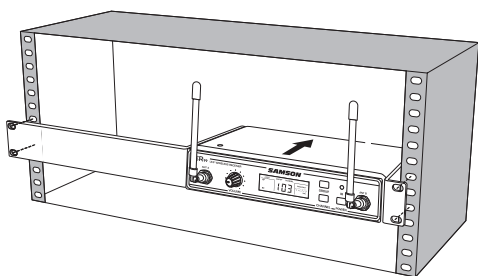

Monte el receptor en el rack utilizando los tornillos de rack del tamaño apropiado (no incluidos). Para garantizar una tensión uniforme y balanceada cuando instale el receptor, debe fijar los tornillos en un patrón entrecruzado de esquinas opuestas: parte superior izquierda -> parte inferior derecha -> parte superior derecha -> parte inferior izquierda.

Para montar los dos receptores CR99 en un único espacio de rack, el sistema incluye una pieza de conexión central. Atornille la pieza de conexión central en la parte inferior de cada receptor y acople los ojales del rack pequeños en cada receptor.

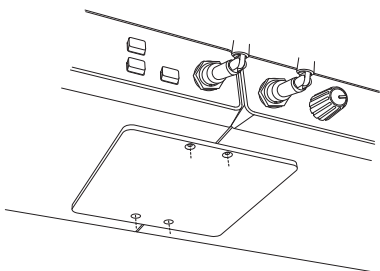

Monte los receptores en el rack siguiendo el patrón cruzado descrito anteriormente.

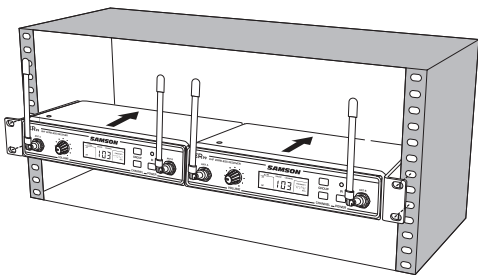

Planes de canal

Grupo K 470–494MHz								
	Canal							
Grupo	00	01	02	03	04	05	06	07
0	473.050	474.425	474.900	480.475	484.075	486.975	487.975	492.425
1	470.125	471.500	471.975	477.550	481.150	484.050	485.050	489.500
2	470.525	471.900	472.375	477.950	481.550	484.450	485.450	489.900
3	471.075	472.450	472.925	478.500	482.100	485.000	486.000	490.450
4	471.475	472.850	473.325	478.900	482.500	485.400	486.400	490.850
5	472.025	473.400	473.875	479.450	483.050	485.950	486.950	491.400
6	472.425	473.800	474.275	479.850	483.450	486.350	487.350	491.800
7	473.375	474.750	475.225	480.800	484.400	487.300	488.300	492.750
8	473.925	475.300	475.775	481.350	484.950	487.850	488.850	493.300
9	474.325	475.700	476.175	481.750	485.350	488.250	489.250	493.700

Grupo D** 542–566MHz								
	Canal							
Grupo	00	01	02	03	04	05	06	07
0	545.050	546.425	546.900	552.475	556.075	558.975	559.975	564.425
1	542.125	543.500	543.975	549.550	553.150	556.050	557.050	561.500
2	542.525	543.900	544.375	549.950	553.550	556.450	557.450	561.900
3	543.075	544.450	544.925	550.500	554.100	557.000	558.000	562.450
4	543.475	544.850	545.325	550.900	554.500	557.400	558.400	562.850
5	544.025	545.400	545.875	551.450	555.050	557.950	558.950	563.400
6	544.425	545.800	546.275	551.850	555.450	558.350	559.350	563.800
7	545.375	546.750	547.225	552.800	556.400	559.300	560.300	564.750
8	545.925	547.300	547.775	553.350	556.950	559.850	560.850	565.300
9	546.325	547.700	548.175	553.750	557.350	560.250	561.250	565.700

Grupo G* 863–865MHz								
	Canal							
Grupo	00	01	02	03	04	05	06	07
0	863.050	863.550	863.750	864.050	864.250	864.550	864.750	864.950
1	863.100	863.600	863.800	864.100	864.300	864.600	864.800	863.300
2	863.150	863.650	863.850	864.150	864.350	864.650	864.850	863.350
3	863.200	863.700	863.900	864.200	864.400	864.700	864.900	863.400

* Uso no válido en EE.UU. y Canadá.

** Uso no válido en UE.

Si tiene alguna pregunta acerca de los canales disponibles en su área, contacte con su distribuidor Samson local.

Especificaciones

Sistema

Alcance de funcionamiento	300' (100m) de línea visual
Respuesta de frecuencia de audio	50 Hz - 15 kHz
T.H.D. (distorsión armónica total) (Global)	<1% (@AF 1 kHz, RF 46 dBu)
Rango dinámico	>100 dB promedio ponderado
Relación señal-ruido	>95 dB
Temperatura de funcionamiento	-10°C (14°F) a +60°C (+140°F)
Frecuencia de control de tonos	32,768 kHz

Transmisor del micrófono ATX

Conector de entrada	Mini-XLR (P3)
Impedancia de entrada	3kΩ
Rango de ganancia de entrada	20dB
Potencia de RF	10 mW EIRP
Requisitos de potencia	3,6V 500 mAh
	Pila recargable de iones de litio
Vida útil de la pila	8 horas
Dimensiones (Alt x Anch x Prof)	5,9" x 6,7" x 3,9"
	150 mm x 170 mm x 100 mm
Peso	0,13 lb / 60 g

Receptor CR99

Nivel de salida de audio - No balanceada	+14 dBu
Nivel de salida de audio - Balanceada	+9 dBu
Impedancia de salida de audio - No balanceada	810 Ohmios
Impedancia de salida de audio - Balanceada	240 Ohmios
Sensibilidad	-100 dBm / 30 dB sinad
Rechazo de imagen	>50 dB
Voltaje de funcionamiento	15 V CC 200mA
Dimensiones (Alt x Anch x Prof)	7,87" x 5,9" x 1,6"
	200 mm x 150 mm x 42 mm
Peso	2,08lb / 0,946kg

En Samson estamos continuamente mejorando nuestros productos; por lo tanto, las especificaciones e imágenes están sujetas a cambios sin previo aviso.

Informazioni importanti sulla sicurezza



**ATTENZIONE
RISCHIO DI FOLGORAZIONE!
NON APRIRE!**



Il simbolo del fulmine con punta a forma di freccia all'interno di un triangolo equilatero indica la presenza di tensione pericolosa non isolata all'interno del prodotto di potenza tale da costituire rischio di folgorazione.



Il punto esclamativo all'interno di un triangolo equilatero indica la presenza di istruzioni importanti sul funzionamento o la manutenzione dell'apparecchio nella documentazione fornita insieme al prodotto.

ATTENZIONE: PER RIDURRE IL RISCHIO DI SCOSSA ELETTRICA, NON RIMUOVERE LA COPERTURA (O IL RETRO). ALL'INTERNO NON SONO PRESENTI PARTI RIPARABILI DALL'UTENTE. AFFIDARE QUALSIASI RIPARAZIONE A PERSONALE QUALIFICATO.

AVVERTENZA:

PER PREVENIRE IL RISCHIO DI INCENDIO O SCOSSA ELETTRICA. NON USARE QUESTA SPINA CON UN CAVO DI PROLUNGA O PRESE DI ALTRO TIPO, A MENO CHE LE LAMELLE NON POSSANO ESSERE INSERITE COMPLETAMENTE PER EVITARNE L'ESPOSIZIONE. PER PREVENIRE IL RISCHIO DI INCENDIO O SCOSSA ELETTRICA. NON ESPORRE L'APPARECCHIO A PIOGGIA O UMIDITÀ. PER PREVENIRE IL RISCHIO DI SCOSSA ELETTRICA, INSERIRE COMPLETAMENTE LA LAMELLA LARGA NELLA FESSURA CORRISPONDENTE.



Il prodotto non va smaltito con i rifiuti domestici generici. Esiste un sistema di raccolta separata per gli apparecchi elettronici usati, conformemente alla legislazione che ne impone il corretto trattamento, recupero e riciclaggio.

Gli utenti privati dei 28 stati membri dell'UE, Svizzera e Norvegia possono riportare gratuitamente i propri apparecchi elettronici usati presso le apposite strutture di raccolta o presso il rivenditore (quando si acquista di un nuovo prodotto simile).

Gli utenti privati dei Paesi non compresi tra quelli summenzionati devono contattare le autorità locali per conoscere la corretta modalità di smaltimento.

In questo modo il prodotto smaltito sarà sottoposto al trattamento, recupero e riciclaggio necessari così da evitare potenziali effetti negativi sull'ambiente e sulla salute umana.

Informazioni importanti sulla sicurezza

1. Leggere queste istruzioni.
2. Conservare queste istruzioni.
3. Osservare tutte le avvertenze.
4. Seguire tutte le istruzioni.
5. Non usare l'apparecchio in prossimità di acqua.
6. Pulire esclusivamente con un panno asciutto.
7. Non bloccare le aperture di ventilazione. Installare secondo le istruzioni del costruttore.
8. Non installare in prossimità di fonti di calore come radiatori, diffusori di aria calda, stufe o altri apparecchi (amplificatori compresi) che producono calore.
9. Non rimuovere gli elementi di sicurezza della spina polarizzata o con messa a terra. Una spina polarizzata è dotata di due lamelle, di cui una più larga dell'altra. Una spina con messa a terra è dotata di due lamelle e un terzo contatto di terra. La lamella larga e quella di messa a terra sono dispositivi di sicurezza. Se la spina fornita non si adatta alla presa di corrente, consultare un elettricista per sostituire la presa.
10. Installare il cavo di alimentazione affinché non venga calpestato o schiacciato, in particolare in corrispondenza della spina, dalla presa e del punto di uscita dall'apparecchio.
11. Usare esclusivamente accessori raccomandati dal costruttore.
12. Usare esclusivamente con il carrello, stand, treppiede, supporto o tavolo specificato dal costruttore o venduto insieme all'apparecchio. Durante l'uso di un carrello, prestare attenzione durante lo spostamento della combinazione carrello/apparecchio per evitare il rischio di ribaltamento.
13. Scollegare l'apparecchio dalla presa di corrente durante i temporali o in previsione di un lungo periodo di inutilizzo.
14. Affidare qualsiasi intervento di assistenza a personale qualificato. È necessario un intervento se l'apparecchio ha subito danni di qualsiasi tipo, ad esempio al cavo di alimentazione o alla spina, se è caduto, è stato esposto a pioggia o umidità, se al suo interno sono penetrati liquidi o oggetti, o se non funziona correttamente.
15. Non esporre l'apparecchio a schizzi o gocce d'acqua e non collocare oggetti pieni d'acqua, ad esempio vasi, sull'apparecchio.
16. Attenzione! Per evitare il rischio di scossa elettrica, inserire completamente la lamella larga nella fessura corrispondente.
17. Assicurare una buona ventilazione intorno all'intera unità.
18. L'adattatore CA è utilizzato come dispositivo di disconnessione principale, e deve rimanere sempre accessibile.
19. Non esporre le batterie (gruppo batteria o batterie installate) a calore eccessivo come luce solare, fuoco, ecc.



Informazioni importanti sulla sicurezza

Regolamenti e Normative FCC

I ricevitori wireless Samson sono certificati ai sensi della parte 15 della normativa FCC, e i trasmettitori sono certificati ai sensi della parte 74 della normativa FCC. La concessione di licenze relative ad attrezzature Samson è di responsabilità dell'utente e la licenziabilità dipende dalla classificazione, dall'applicazione e dalla frequenza selezionate dall'utente.

Questo dispositivo è conforme alla parte 15 della normativa FCC. Classe B e all'RSS-210 dell'Industry & Science Canada.

Il funzionamento è subordinato alle due condizioni seguenti:

- (1) Questo dispositivo non deve causare interferenze dannose, e
- (2) Questo dispositivo deve accettare qualsiasi interferenza ricevuta, incluse interferenze che possano causare un funzionamento indesiderato. Adatto per uso domestico o ufficio.

NOTA: Questo apparecchio è stato collaudato e ritenuto conforme ai limiti applicati ai dispositivi digitali di Classe B, ai sensi della parte 15 della Normativa FCC. Tali limiti hanno lo scopo di fornire una ragionevole protezione contro interferenze dannose negli impianti domestici. Questo apparecchio genera, usa e può irradiare energia in radiofrequenza e, se installato e usato non conformemente alle istruzioni, può provocare interferenze dannose alle comunicazioni radio. Tuttavia, non si fornisce alcuna garanzia sull'assenza di interferenze in particolari impianti. Se l'apparecchio causa interferenze dannose alla ricezione radiofonica o televisiva, verificabili spegnendo e accendendo l'apparecchio, si invita l'utente a tentare di risolvere il problema ricorrendo a una o più delle seguenti misure:

- Riorientare o spostare l'antenna ricevente.
- Aumentare la distanza tra l'apparecchiatura e il ricevitore.
- Collegare l'apparecchio a una presa collocata su un circuito diverso da quello a cui è collegato il ricevitore.
- Contattare il rivenditore o un tecnico radio/TV per assistenza.

AVVERTENZA: In caso di modifiche o alterazioni al prodotto non espressamente autorizzate dall'organo responsabile della conformità, l'utente può perdere il diritto di usare il prodotto.

Questo apparecchio è destinato all'uso in applicazioni microfoniche wireless. L'apparecchio è destinato alla vendita in: AT, BE, CH, CY, CZ*, DK, EE, FI*, FR*, DE*, GR*, HU, IE, IS, IT, LV, LT*, LU, MT*, NL, NO*, PL* PT, RO, SK, SI, ES, SE, UK *Soggetto a licenza. Contattare l'autorità responsabile delle frequenze nazionali per informazioni sulla liceità d'uso nella propria area. In caso di modifiche o alterazioni al prodotto non espressamente autorizzate da Samson Technologies Corp., l'utente può perdere il diritto ad usare il prodotto.

Con la presente, Samson Technologies Corp. dichiara che questi prodotti CR99 e ATX, sono conformi ai requisiti essenziali e altre disposizioni rilevanti della direttiva UE 2014/53. La dichiarazione di conformità può essere consultata all'indirizzo: http://www.samsontech.com/site_media/support/manuals/AirLineATX_DOC.pdf



Introduzione

Congratulazioni per aver acquistato il Sistema Wireless AirLine ATX di Samson. L'AirLine ATX è il più piccolo microfono trasmettitore in agilità di frequenza presente sul mercato. Soluzione ideale per il performer dinamico che necessita di un sistema affidabile e di elevata qualità sonora senza l'inconveniente di un trasmettitore di grandi dimensioni.

Con il ricevitore incluso CR99, che dispone di un ampio schermo LCD retroilluminato, a funzionamento semplificato con selezione canale a scansione automatica, set a infrarossi per la sincronizzazione del trasmettitore e del canale ricevitore, l'AirLine ATX è semplice, facile da configurare e da utilizzare. Il sistema ATX AirLine garantisce prestazioni nitide e senza interruzioni grazie alla progettazione True RF Diversity con tasto-tono pilota e funzione di disattivazione automatica dell'audio. Questa configurazione fornisce la massima distanza operativa ed elimina qualsiasi rumore di fondo quando il trasmettitore è fuori portata o spento.

L' AirLine ATX è disponibile in tre configurazioni. Il sistema Headset AHX può essere configurato con il microfono con cuffie DE5 o Qe, il Sistema Lavalier (a bavero) ALX con il microfono lavalier LM8 e il Sistema AWX Wind Instrument con il microfono dedicato per strumenti e legni a fiato HM60. L'AirLine ATX include un kit standard da 19" di montaggio a rack per installazioni permanenti o per il trasporto in un rack mobile.

In queste pagine, troverete una descrizione dettagliata delle caratteristiche del Sistema Wireless AirLine ATX, nonché le istruzioni passo-a-passo per la sua configurazione e il suo utilizzo. Se il Sistema Wireless è stato acquistato negli Stati Uniti, è allegata una scheda di registrazione: compilarla seguendo le istruzioni per ricevere assistenza tecnica online e informazioni aggiornate su questo e altri prodotti Samson in futuro. Inoltre, è possibile visitare il sito web www.samsontech.com per informazioni complete sulla nostra linea di prodotti.

Si raccomanda di conservare i seguenti dati come riferimento, oltre a una copia della ricevuta di acquisto:

Numero di serie Ricevitore: _____

Numero di serie Trasmettitore: _____

Data di acquisto: _____

Per qualsiasi domanda o commento riguardante il Sistema Microfonico Wireless AirLine ATX o qualsiasi altro prodotto di Samson, non esitate a contattarci al seguente indirizzo email support@samsontech.com.

Seguendo le istruzioni per la cura e la manutenzione, il Sistema Wireless AirLine ATX funzionerà senza problemi per diversi anni. Per eventuali interventi di assistenza sul Sistema Wireless AirLine ATX, è necessario ottenere un numero di autorizzazione al reso (RA) prima di inviare il prodotto a Samson. Senza tale numero il prodotto non sarà preso in carico.

Si prega di visitare il sito www.samsontech.com/ra per ottenere un numero RA prima della spedizione dell'unità. Conservare i materiali di imballaggio originali e, se possibile, inviare il prodotto nel suo imballo originale. Se il Sistema Wireless AirLine ATX è stato acquistato fuori dagli Stati Uniti, contattare il distributore locale per i dettagli sulla garanzia e informazioni sull'assistenza.

Avvio rapido

Affinché il sistema wireless funzioni correttamente, il ricevitore e il trasmettitore devono essere impostati sullo stesso canale. Seguire questa procedura di base per l'impostazione e l'utilizzo del Sistema Wireless AirLine ATX:

1. Posizionare fisicamente il ricevitore CR99 dove sarà usato ed estendere le antenne verticalmente. Come regola generale, è necessario mantenere una "linea di vista" tra il ricevitore e il trasmettitore, in modo che la persona che usa o indossa il trasmettitore possa vedere il ricevitore.

2. Con il CR99 spento, collegare l'adattatore d'alimentazione in dotazione. Accendere momentaneamente il CR99 per assicurarsi che l'unità sia alimentata. Quindi spegnere il CR99.

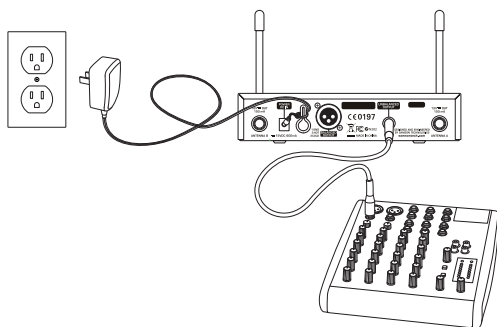

3. Con l'amplificatore o il mixer spento e il controllo del volume completamente abbassato, collegare il jack di uscita del ricevitore CR99 all'ingresso microfonico oppure all'ingresso del livello di linea di un mixer o amplificatore utilizzando l'uscita XLR bilanciata o l'uscita di livello di linea sbilanciata da 1/4". Ruotare la manopola del livello sul CR99 in senso antiorario completamente, quindi accenderne l'alimentazione.

4. Premere e tenere premuto il tasto GROUP (GRUPPO) sul pannello frontale del ricevitore CR99 per cercare un canale disponibile all'interno del gruppo selezionato.

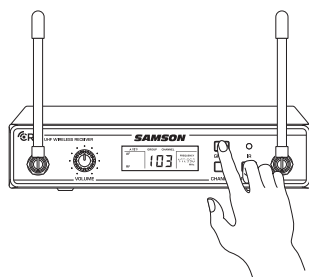

5. Premere e tenere premuto il pulsante CHANNEL del CR99 per eseguire una Configurazione IR, ovvero per impostare il trasmettitore sullo stesso canale del ricevitore tramite trasmissione a infrarossi.

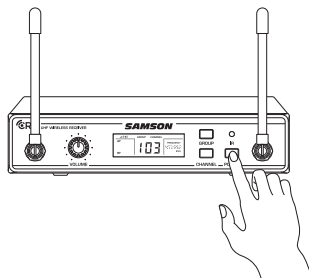

6. Posizionare il trasmettitore ATX a circa 15–30 cm

Avvio rapido

(6–12”) frontalmente al CR99 con l’apertura IR del trasmettitore rivolta verso il trasmettitore IR situato sul pannello anteriore del ricevitore CR99.

7. Accertarsi che il trasmettitore ATX sia completamente carico (vedere la sezione **Caricare il trasmettitore ATX**). Accendere il trasmettitore premendo e tenendo premuto il pulsante di alimentazione per 3 secondi; l’indicatore LED si illuminerà in giallo quando il pulsante viene premuto e diventerà verde al rilascio, in tal caso sarà il segnale che l’ATX è acceso.

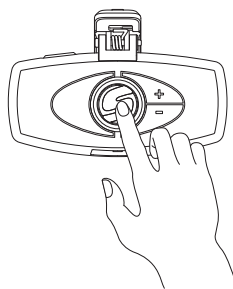

8. Quando la trasmissione è completa, il CR99 riceverà il segnale RF e il tasto tone dal trasmettitore. L’indicatore RF sul CR99 si illuminerà, a indicare che sta ricevendo il segnale wireless dal trasmettitore.
Nota: l’ATX accetterà la trasmissione ad infrarossi dal ricevitore solo per i primi 10 secondi dopo che si è acceso l’ATX. Se è necessario modificare il canale operativo, l’ATX deve essere prima spento e poi riacceso per ricevere il nuovo canale.

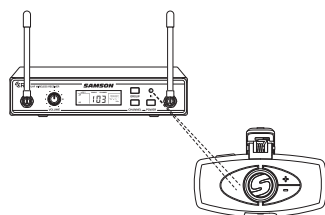

9. Accendere l’amplificatore o il mixer collegato, ma abbassare completamente il volume. Ruotare completamente la manopola del volume sul CR99 in senso orario (alla sua impostazione “10”). Questo è il guadagno unitario.

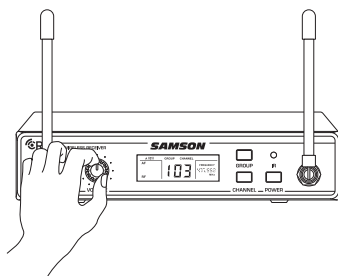

10. Collegare il microfono al trasmettitore ATX. Parlare, cantare o suonare il proprio strumento nel microfono al livello di performance usuale. Aumentare lentamente il volume dell’amplificatore o del mixer fino a raggiungere il livello desiderato.
11. Muoversi nell’area di esibizione per assicurarsi che la copertura sia adeguata ovunque. Se il sistema presenta cali significativi di qualità, una ridotta portata complessiva o rumori improvvisi, modificare il canale operativo del sistema usando la procedura descritta in precedenza.

Quando si utilizzano più sistemi, ogni sistema deve essere impostato su un canale operativo diverso. Impostare tutti i trasmettitori e ricevitori aggiuntivi sullo stesso Gruppo per massimizzare il numero di canali compatibili. Eseguire una scansione canale per ogni trasmettitore per selezionare il canale ottimale.

Ricaricare il Trasmettitore ATX

1. Inserire la spina del connettore di alimentazione appropriato nell'adattatore.
2. Inserire il cavo di alimentazione magnetico nella spina CA USB in dotazione (o nell'adattatore CC a 5 volt dotato di porta USB). Inserire la spina CA in una presa elettrica.
3. Posizionare il trasmettitore ATX su una superficie piana.
4. Collegare il connettore magnetico alla porta di alimentazione con i contatti dorati che si trova sul fondo del trasmettitore ATX. Il cavo si collega magneticamente alla porta. Il connettore magnetico è codificato in modo che si colleghi solo in una direzione.
Nota: La trasmissione è disabilitata durante la ricarica.
5. Osservare la spia luminosa sul trasmettitore ATX per determinare quando il trasmettitore ha terminato la ricarica. Quando la luce lampeggia in rosso, l'ATX si sta caricando. Quando la spia rossa smette di lampeggiare indica che l'ATX è completamente carico.
6. Scollegare il cavo di alimentazione magnetico dall'ATX quando l'unità è completamente carica.

Se si nota che la durata della batteria ATX sta diminuendo dopo una carica completa, è possibile ordinare una batteria sostituibile dall'utente presso il distributore Samson locale.

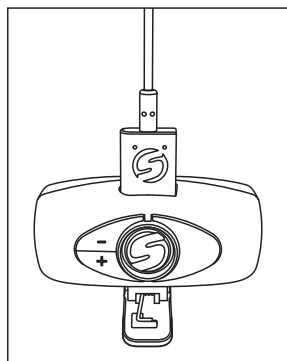
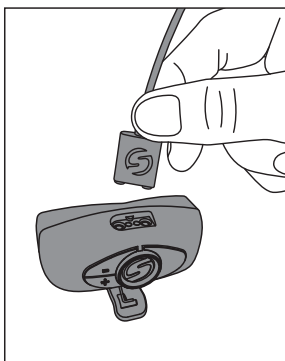
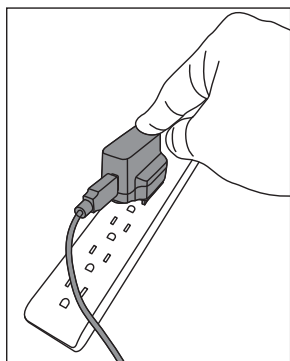

Come sfruttare al massimo la batteria ricaricabile :

- Ricaricare completamente la batteria prima del primo utilizzo.
- Ricaricare completamente la batteria prima di ogni utilizzo.
- Quando la batteria è carica, scollegare il caricabatteria dalla presa di corrente o rimuovere la batteria dal caricabatteria.
- La temperatura ideale di utilizzo e conservazione della batteria è compresa tra 10°C e 30°C (da 50°F a 86°F). Le prestazioni e la durata della batteria possono diminuire a temperature inferiori a 30°C (50°F).

Fare attenzione a non esporre le batterie (gruppo batteria o batterie installate) a calore eccessivo come luce solare, fuoco, ecc.

ATTENZIONE: Pericolo di esplosione in caso di errata sostituzione della batteria. Sostituire la batteria unicamente con batterie dello stesso tipo o equivalenti. Attenzione, si dovrebbe tener conto degli aspetti ambientali nello smaltimento della batteria.

Posizionamento del microfono per gli strumenti a fiato HM60

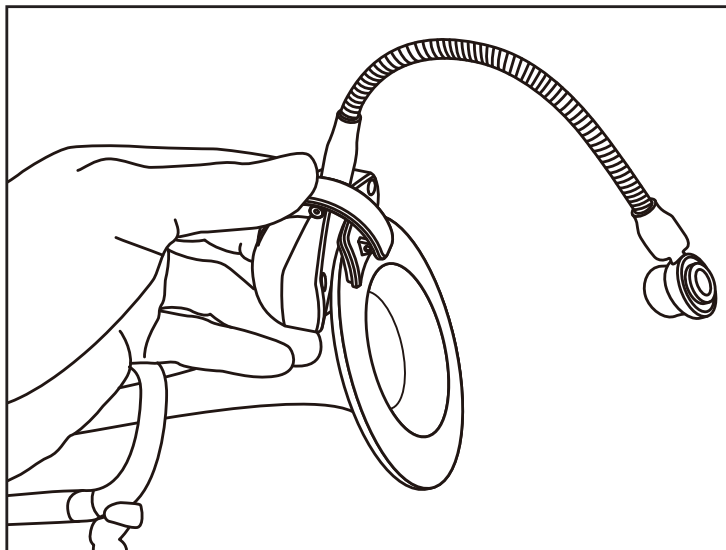

Quando si posiziona il microfono HM60, ci sono alcune regole generali da seguire. Posizionare sempre il microfono il più vicino possibile alla sorgente sonora. Questo operazione è semplice con l'HM60 poiché il collo d'oca integrato garantisce che l'elemento microfonico sia vicino alla sorgente. Inoltre, tenere presente che per ridurre al minimo i problemi di feedback, se si vuole, si può posizionare il microfono (e se necessario voi stessi) dietro gli altoparlanti del sistema di amplificazione generale. Siate consapevoli di un fenomeno, chiamato effetto di prossimità, il quale provoca un notevole aumento delle basse frequenze (risposta dei bassi) quando un microfono è vicino alla sorgente audio. Questo significa che regolando leggermente la distanza dell'elemento microfono, è possibile ottenere un cambiamento nella qualità tonale del suono. Tenere a mente che il vostro suono è personale come il vostro stile, quindi, cambiando la posizione del microfono si può trovare e ottenere l'effetto sonoro personale ricercato. Come in tutte le cose, l'esperienza è il miglior maestro, quindi posizionare il microfono, alzandolo o abbassandolo, e ascoltare il risultato.

Ecco alcuni punti di partenza per aiutarvi in questa operazione.

Sassofono – Utilizzare la clip integrata per fissare il trasmettitore ATX alla campana dello strumento e posizionare il microfono HM60 a circa 1" - 2" dal centro della campana. È possibile spostare il microfono in fuori per ottenere tonalità armoniche più nervose, o più vicino per tonalità più calde.

Tromba – Utilizzare la clip integrata per fissare il trasmettitore ATX alla parte inferiore della campana dello strumento. Puntare il microfono HM60 verso il centro della campana, ma poiché la tromba è in grado di produrre alcuni dei più alti livelli di pressione sonora (SPL), iniziare con l'elemento microfono posizionato lontano dalla campana. Provare nel portare l'elemento microfono più vicino alla campana per un migliore isolamento e una migliore risposta alla bassa frequenza.

Trombone – Collegare la clip ATX alla parte inferiore della campana e posizionare il microfono HM60 direttamente al centro. In questa posizione si ottiene il massimo isolamento con risposta di frequenza totale.

Descrizione del Trasmettitore ATX

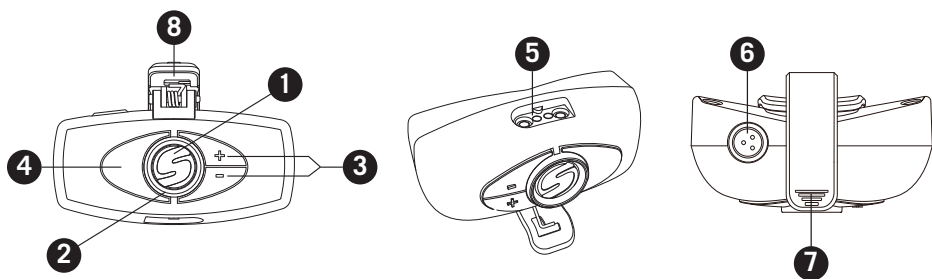

1. **Pulsante Accensione/Disattivazione** - Premere e tenere premuto per 3 secondi per accendere o spegnere l'unità. Premendo e rilasciando rapidamente si disattiva o riattiva il trasmettitore quando è acceso.
2. **Spia di Stato** - Questa spia LED indica la modalità di funzionamento: batteria scarica e stato di ricarica del trasmettitore. La tabella seguente definisce i colori dei LED per ogni funzione.

VERDE	Funzionamento normale
GIALLO/AMBRA	Audio disattivato
ROSSO lampeggiante	Batteria scarica
	Ricarica
ROSSO	Ricarica completata

3. **Pulsanti Volume +/-** - Premere e tenere premuto uno dei pulsanti Volume per regolare il volume. Premendo i tasti + o - il livello del volume aumenta o diminuisce di un livello dopo ogni pressione del tasto. Ci sono in totale 9 livelli di volume. La luce della spia di stato lampeggia più velocemente per ogni livello aumentato e più lentamente per ogni decremento.
4. **Lente IR** - Questa apertura serve a catturare il segnale a infrarossi inviato dal ricevitore durante la configurazione IR per canalizzare il trasmettitore. La Lente IR è attiva solo per i primi 10 secondi quando il trasmettitore è acceso.
5. **Connettore di ricarica** - Collegare il cavo di carica magnetico in dotazione a questo connettore di ricarica a contatto dorato sigillato per ricaricare la batteria interna agli ioni di litio. L'ATX può essere ricaricato collegando il cavo ad un connettore USB su una porta del computer USB o a un adattatore CC da 5 volt dotato di uscita USB. NOTA: l'adattatore incluso carica l'ATX più velocemente di una porta USB del computer.
6. **Porta di ingresso** - Collegare il dispositivo di ingresso tramite il connettore mini-XLR. L'ATX viene fornito con un lavalier (microfono da bavero), da cuffie oppure da strumento.
7. **Clip a molla** - Usate questa clip per fissare il trasmettitore ATX ad una cintura, fascia in vita o campana dello strumento.

Ricevitore CR99 – Descrizione Anteriore

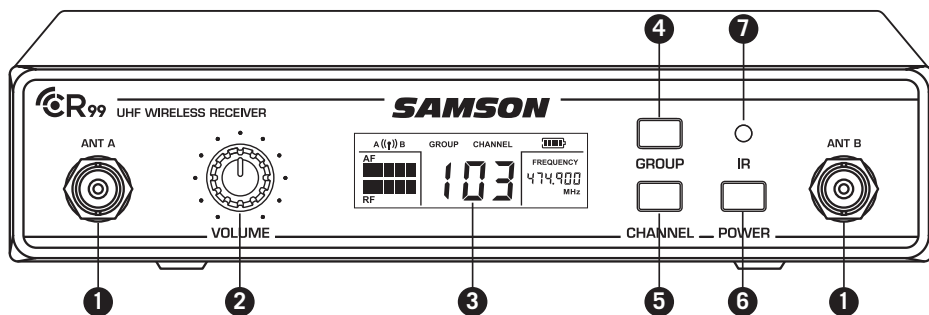

1. **Jack dell'Antenna** - I jack dell'antenna anteriore BNC consentono la rotazione completa dell'antenna per un posizionamento ottimale. In condizioni di funzionamento normali, entrambe le antenne devono essere posizionate verticalmente.
2. **Controllo VOLUME** - Questa manopola imposta il livello del segnale audio in uscita attraverso entrambi i jack d'uscita bilanciati e sbilanciati sul pannello posteriore. Il livello di riferimento si ottiene ruotando completamente la manopola in senso orario (alla sua impostazione "10").
3. **Schermo LCD** - Visualizza le impostazioni del trasmettitore e del ricevitore.
4. **Pulsante GROUP (GRUPPO)** - Premere e rilasciare il pulsante per scorrere fra i gruppi disponibili. Premere e tenere premuto il pulsante per cercare i canali disponibili all'interno del gruppo selezionato.
5. **CHANNEL (PULSANTE CANALE)** - Premere e rilasciare per navigare attraverso i canali disponibili all'interno di un gruppo. Premere e tenere premuto il pulsante per accedere al set IR utilizzato per impostare il canale operativo del trasmettitore.
6. **Pulsante POWER** - Premere e tenere premuto per accendere e spegnere il CR99.
7. **Trasmettitore IR** - Durante la "configurazione IR" viene utilizzata una luce a infrarossi per impostare il canale del trasmettitore.

Schermata del Ricevitore

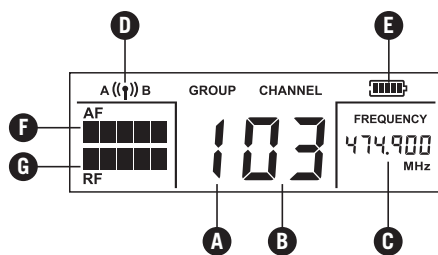

- A. Group (Gruppo)** - Visualizza il gruppo selezionato
- B. Channel (Canale)** - Visualizza il canale selezionato
- C. Frequency (Frequenza)** - Indica la frequenza di funzionamento del Gruppo selezionato e del Canale.
- D. Indicatore Antenna** - Indica l'antenna attiva (A o B).
- E. Livello della Batteria del Trasmettitore** - Indica il livello della batteria del trasmettitore.
- F. Misuratore Segnale Audio** - Indica la potenza del segnale audio in ingresso.
- G. Misuratore Segnale RF** - Indica la potenza del segnale audio in ingresso.

Ricevitore CR99 – Descrizione Posteriore

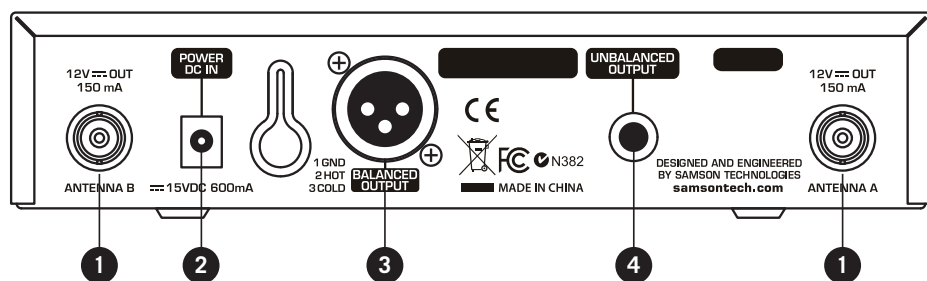

1. **Jack dell'antenna** - I jack dell'antenna posteriore BNC consentono la rotazione completa dell'antenna per un posizionamento ottimale. In condizioni di funzionamento normali, entrambe le antenne devono essere posizionate verticalmente.
2. **Ingresso CC** - Collegare qui l'adattatore di alimentazione in dotazione, utilizzando il serracavo come mostrato nella figura seguente. **AVVERTENZA:** Non sostituire con nessun altro tipo di alimentatore. Facendo ciò si può causare gravi danni al CR99 e invalidare la garanzia.
3. **BALANCED OUTPUT (USCITA BILANCIATA)** - Utilizzare questo jack XLR a bassa impedenza bilanciato elettronicamente (600 Ohm) quando si collega il CR99 all'apparecchiatura audio professionale (+4dBu). Il cablaggio dei pin è il seguente: Pin 1 massa, Pin 2 polarità normale (caldo), e Pin 3 polarità inversa (freddo).
4. **UNBALANCED OUTPUT (USCITA SBILANCIATA)** - Utilizzare questo jack ad alta impedenza sbilanciata (5 K Ohm) $\frac{1}{4}$ " quando si collega il CR99 all'apparecchiatura audio dell'utente (-10 dBV). Il cablaggio è il seguente: tip hot (a punta, positivo), sleeve ground (guaina a massa).

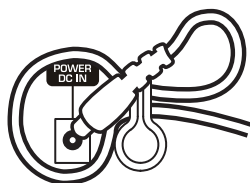

Utilizzo del serracavo: Fare un anello con il filo e farlo passare attraverso il serracavo quindi passare la spina dell'adattatore attraverso l'anello in modo da creare un nodo.

Montaggio del Rack

Il ricevitore CR99 può essere installato in un rack standard da 19 "per il trasporto o l'installazione permanente utilizzando le alette incluse. Per montare il CR99 procedere come segue:

Fissare le alette del rack fornite in dotazione avvitando ogni aletta del rack su entrambi i lati del CR99.

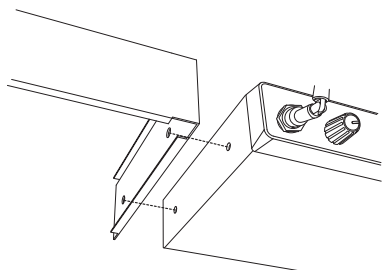

Posizionare il ricevitore CR99 nel rack in uno spazio disponibile e far scorrere fino a quando le alette non toccano i binari della struttura del rack e sono allineate con i fori del binario del rack.

Montare il ricevitore nel rack utilizzando viti di dimensioni appropriate (non incluse). Per garantire una tensione e un bilanciamento uniformi durante l'installazione del ricevitore, è necessario fissare le viti in uno schema incrociato serrando gli angoli opposti: in alto a sinistra -> in basso a destra -> in alto a destra -> in basso a sinistra.

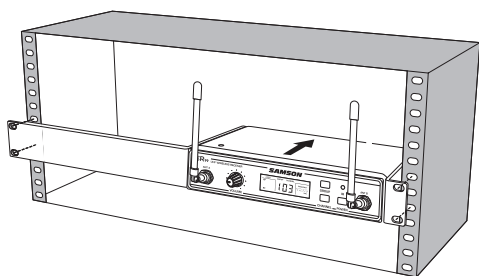

Al fine di montare due ricevitori CR99 in un unico spazio del rack, il sistema include un elemento di connessione centrale. Avvitare il raccordo centrale nel pannello inferiore di ciascun ricevitore e fissare le alette corte del rack a ciascun ricevitore.

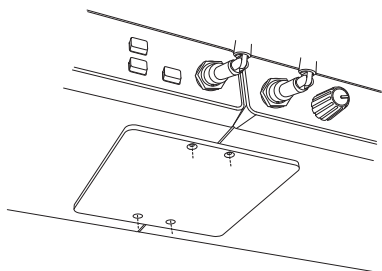

Montare i ricevitori nel rack utilizzando lo schema di avvitamento incrociato descritto precedentemente.

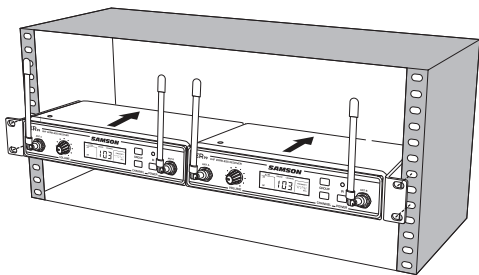

Piani canale

Gruppo K 470-494 MHz								
	Canale							
Gruppo	00	01	02	03	04	05	06	07
0	473.050	474.425	474.900	480.475	484.075	486.975	487.975	492.425
1	470.125	471.500	471.975	477.550	481.150	484.050	485.050	489.500
2	470.525	471.900	472.375	477.950	481.550	484.450	485.450	489.900
3	471.075	472.450	472.925	478.500	482.100	485.000	486.000	490.450
4	471.475	472.850	473.325	478.900	482.500	485.400	486.400	490.850
5	472.025	473.400	473.875	479.450	483.050	485.950	486.950	491.400
6	472.425	473.800	474.275	479.850	483.450	486.350	487.350	491.800
7	473.375	474.750	475.225	480.800	484.400	487.300	488.300	492.750
8	473.925	475.300	475.775	481.350	484.950	487.850	488.850	493.300
9	474.325	475.700	476.175	481.750	485.350	488.250	489.250	493.700

Gruppo D** 542-566MHz								
	Canale							
Gruppo	00	01	02	03	04	05	06	07
0	545.050	546.425	546.900	552.475	556.075	558.975	559.975	564.425
1	542.125	543.500	543.975	549.550	553.150	556.050	557.050	561.500
2	542.525	543.900	544.375	549.950	553.550	556.450	557.450	561.900
3	543.075	544.450	544.925	550.500	554.100	557.000	558.000	562.450
4	543.475	544.850	545.325	550.900	554.500	557.400	558.400	562.850
5	544.025	545.400	545.875	551.450	555.050	557.950	558.950	563.400
6	544.425	545.800	546.275	551.850	555.450	558.350	559.350	563.800
7	545.375	546.750	547.225	552.800	556.400	559.300	560.300	564.750
8	545.925	547.300	547.775	553.350	556.950	559.850	560.850	565.300
9	546.325	547.700	548.175	553.750	557.350	560.250	561.250	565.700

Gruppo G* 863-865 MHz								
	Canale							
Gruppo	00	01	02	03	04	05	06	07
0	863.050	863.550	863.750	864.050	864.250	864.550	864.750	864.950
1	863.100	863.600	863.800	864.100	864.300	864.600	864.800	863.300
2	863.150	863.650	863.850	864.150	864.350	864.650	864.850	863.350
3	863.200	863.700	863.900	864.200	864.400	864.700	864.900	863.400

* Non per l'utilizzo negli Stati Uniti e in Canada.

** Non per l'utilizzo nell'Unione Europea.

Per domande relative ai canali disponibili nella propria area, contattare il distributore Samson locale.

Specifiche tecniche

Sistema

Portata di funzionamento	100 m (300') linea di vista
Risposta in audiofrequenza	Da 50 Hz a 15 kHz
Distorsione armonica totale (complessiva)	<1% (@AF 1 kHz, RF 46 dBu)
Gamma dinamica	>100 dB ponderata A
Rapporto segnale/rumore	>95 dB
Temperatura di funzionamento	Da -10 °C (14 °F) a +60 °C (+140 °F)
Frequenza Tasto Tone	32.768 kHz

Trasmettitore Microfonico ATX

Connettore d'Ingresso	Mini-XLR (P3)
Impedenza di ingresso	3 k Ω
Range di guadagno in ingresso	20 dB
Potenza RF	10mW EIRP
Requisiti di Potenza	3.6V 500 mAh Batteria ricaricabile agli Ioni di Litio
Durata batteria	8 ore
Dimensioni (LxPxH)	5.9" x 6.7" x 3.9" 150 mm x 170 mm x 100 mm
Peso	0.13lb / 60g

Ricevitore CR99

Livello di Uscita Audio - Sbilanciato	+14 dBu
Livello di Uscita Audio - Bilanciato	+9 dBu
Impedenza di Uscita Audio - Sbilanciata	810 Ohms
Impedenza di Uscita Audio - Bilanciata	240 Ohms
Sensibilità	-100 dBm / 20 dB sinad
Reiezione di immagine	>50 dB
Tensione di funzionamento	15 Vcc 200 mA
Dimensioni (LxPxH)	7.87" x 5.9" x 1.6" 200 mm x 150 mm x 42 mm
Peso	0.946 g / 2.08 lb

Samson migliora continuamente i suoi prodotti, pertanto specifiche tecniche e immagini sono soggette a modifica senza preavviso.

Samson Technologies
278-B Duffy Ave
Hicksville, New York 11801
Phone: 1-800-3-SAMSON (1-800-372-6766)
www.samsontech.com